

Contessa II seconda

Office Seating

Instructions for Use
Gebrauchsanleitung
Mode d'emploi
Instrucciones de uso
Istruzioni per l'uso
Gebruiksaanwijzing



OKamura

OKAMURA CORPORATION

INTERNATIONAL SALES & MARKETING DIVISION
2-14-27, Akasaka, Minato-ku, Tokyo 107-0052, JAPAN
Tel : +81-3-5561-4085 Fax : +81-3-5561-4086
<http://www.okamura.jp/>

G1A764
2018-05

OKamura

Safety Instruction (Keep this operation manual)
Sicherheitsanweisungen (Bewahren sie diese Bedienungsanleitung auf)
Consignes de sécurité (conserver ce mode d'emploi)
Instrucciones de seguridad (guarde este manual de uso)
Istruzioni per la sicurezza (consultare questo manuale d'uso)
Veiligheidsinstructies (Bewaar deze bedieningshandleiding)

ⓘ Symbol indications

Various symbol marks are used in this instruction manual and displayed on the products to show correct and safe usage and to avoid harm to you and others or damage to property. Please understand those before reading the main text of this manual.

🇩🇪 Symbole

In dieser Bedienungsanleitung werden verschiedene Symbole verwendet, die Sie auch auf den Produkten wiederfinden. Sie dienen der richtigen und sicheren Handhabung des Produkts und sollen Verletzungen oder eine Beschädigung Ihres Eigentums verhindern. Sehen Sie diese bitte genau an, bevor Sie den Hauptteil dieser Bedienungsanleitung lesen.

🇫🇷 Symboles

Plusieurs symboles sont utilisés dans ce mode d'emploi et affichés sur le produit pour montrer comment l'utiliser correctement et en toute sécurité, afin d'éviter tout accident corporel ou dommage matériel. Il convient de bien comprendre ceci avant de lire l'essentiel de ce mode d'emploi.

🇪🇸 Símbolos

En el presente manual de instrucciones y en los productos se utilizan varios símbolos con el fin de indicar la forma correcta y segura de utilizarlos y de evitar posibles daños personales o materiales. Asegúrese de que los comprende antes de leer el texto principal del presente manual.

🇮🇹 Simboli

Diversi simboli vengono utilizzati nel presente manuale di istruzioni e sul prodotto per mostrarne l'uso corretto e sicuro, onde evitare infortuni personali e danni a cose. Consultare questa sezione prima di leggere il testo principale del manuale.

🇳🇱 Gebruikte symbolen

Er worden in deze instructiehandleiding diverse symbolen gebruikt en weergegeven op de producten om te laten zien hoe de producten juist en veilig kunnen worden gebruikt en om te voorkomen dat u en anderen letsel oplopen of eigendommen beschadigd raken. Zorg ervoor dat u deze symbolen begrijpt voordat u de hoofdtekst van deze handleiding leest.

⚠ Caution

ⓘ User must follow this instruction to prevent from accidents and injuries, or damages to their property.

⚠ Achtung

🇩🇪 Zur Vermeidung von Unfällen, Verletzungen oder Beschädigung ihres Eigentums müssen Benutzer diesen Anweisungen folgen.

⚠ Attention

🇫🇷 L'utilisateur doit se conformer à cette instruction pour éviter tout accident ou blessure ou dommage matériel.

⚠ Precaución

🇪🇸 El usuario debe seguir estas instrucciones con el fin de evitar accidentes y daños personales y materiales.

⚠ Attenzione

🇮🇹 Attenersi alle presenti istruzioni per evitare incidenti, infortuni o danni alle cose.

⚠ Waarschuwing

🇳🇱 Om ongelukken, letsel of beschadiging van eigendommen te voorkomen, dient de gebruiker deze aanwijzingen op te volgen.

⚠ Caution - Achtung - Attention - Precaución - Attenzione - Waarschuwing

- Ⓢ **Do not handle roughly, or use improperly.**
 - Do not use as a carrier.
 - Do not stand on the chair or sit on the front side of seat or armrest.
- Ⓢ **Behandeln Sie das Produkt nicht grob oder verwenden es zweckentfremdet.**
 - Verwenden Sie es nicht als Transportmittel.
 - Stellen Sie sich nicht auf den Stuhl und setzen Sie sich nicht auf die Vorderkante der Sitzfläche oder die Armlehne.
- Ⓢ **Manipulez le fauteuil avec soin et ne l'utilisez pas à d'autres fins que celles prévues.**
 - N'utilisez pas le fauteuil pour transporter des objets.
 - Ne vous mettez pas debout sur le siège, ne vous asseyez pas sur le bord avant du siège ni sur les accoudoirs.
- Ⓢ **No utilice el producto de forma brusca ni con finalidades distintas a las indicadas.**
 - No utilice el producto como carro.
 - No se suba de pie a la silla ni se sienta en el borde delantero del asiento o en el apoyabrazos.
- Ⓢ **Maneggiare con cura e non utilizzare in modo improprio.**
 - Non utilizzare come mezzo di trasporto.
 - Non salire in piedi sulla sedia e non sedersi nella parte anteriore della seduta o del bracciolo.
- Ⓢ **Niet ruw behandelen of op onjuiste wijze gebruiken.**
 - Niet gebruiken om iets te vervoeren.
 - Ga niet op de stoel staan en ga niet op de voorzijde van de zitting of op de armleuning zitten.

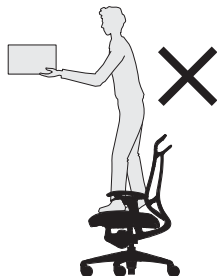
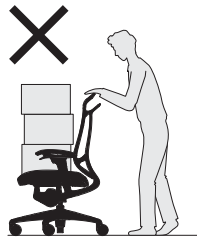

⚠ Caution - Achtung - Attention - Precaución - Attenzione - Waarschuwing

- Ⓢ **Do not disassemble or repair on your own. Please contact our official dealers when needed.**
- Ⓢ **Zerlegen oder reparieren Sie ihn nicht selbst. Bei Bedarf wenden Sie sich bitte an unseren offiziellen Händler.**
- Ⓢ **Ne démontez pas ni ne réparez le fauteuil tout(e) seul(e). En cas de besoin, veuillez contacter nos distributeurs agréés.**
- Ⓢ **No intente desmontar o reparar el producto usted mismo. De ser necesario, póngase en contacto con nuestros distribuidores oficiales.**
- Ⓢ **Non smontare né effettuare riparazioni autonomamente. Contattare i rivenditori autorizzati in caso di necessità.**
- Ⓢ **Niet uit elkaar halen of zelf repareren. Wij verzoeken u contact op te nemen met onze officiële dealers, wanneer dat nodig is.**
- Ⓢ **No remodeling. Okamura will have no responsibility for any disadvantage caused by remodeling.**
- Ⓢ **Formen Sie das Modell nicht um. Okamura übernimmt für Schäden aufgrund einer Umformung keine Haftung.**
- Ⓢ **Toute transformation est interdite. Okamura n'accepte aucune responsabilité pour tout inconvénient résultant d'une transformation.**
- Ⓢ **No realice modificaciones. Okamura no se hará responsable de los problemas derivados de las modificaciones.**
- Ⓢ **Non apportare modifiche. Okamura non potrà essere ritenuta responsabile per qualsiasi problema causato dalle modifiche.**
- Ⓢ **Geen wijzigingen aanbrengen. Okamura is niet aansprakelijk voor eventuele nadelige gevolgen van wijzigingen aan het model.**
- Ⓢ **Gas lift replacement and handling should only be carried out by the trained personnel.**
- Ⓢ **Austausch und Arbeiten an Gasfeder nur durch ausgewiesenes Personal.**
- Ⓢ **L'échange et la manipulation du Ressort à gaz ne doivent être effectués que par une personne qualifiée.**
- Ⓢ **No desmonte ni reemplaza el pistón de gas.**
- Ⓢ **La sostituzione e la manipolazione della pistone a gas devono essere effettuate solo dalla persona incaricata.**
- Ⓢ **Vervanging en behandeling van de gasveer dient alleen door een bevoegd persoon te worden uitgevoerd.**

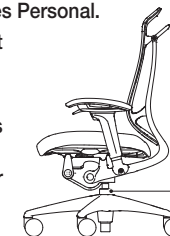

- Ⓢ Gas lift
- Ⓢ Gasfeder
- Ⓢ Ressort à gaz
- Ⓢ Pistón de gas
- Ⓢ Pistone a gas
- Ⓢ Gasveer

⚠ Caution - Achtung - Attention - Precaución - Attenzione - Waarschuwing

GB Casters

- For hard floors made of ceramic, stone, or wood, use soft casters.
- For soft floors using carpet or rug, use hard casters.
- Color identification of wheel --- Hard caster : Black, Soft caster : Gray.
- Hydrolysis, mold growth, and ultra-violet rays deteriorate the soft casters over time, causing cracks and separation on the surface.
- The deterioration rate varies depending on the environment where they are used. Replace with a new one as soon as any damaged caster is found.

D Rollen

- Verwenden Sie die weichen Rollen für keramische Böden, Steinböden oder Holzböden.
- Für weiche Bodenbeläge, wie Teppiche oder Teppichboden, verwenden Sie die harten Rollen.
- Farbkennzeichnung der Rädchen --- Harte Rollen : Schwarz, Weiche Rollen : Grau.
- Durch Hydrolyse, Schimmelwachstum und ultraviolette Strahlung verschlechtern sich die weichen Rollen mit der Zeit und verursachen Risse und eine Ablösung an der Oberfläche.
- Diese Abnutzungsrate variiert abhängig von der Umgebung, in der die Rollen verwendet werden. Ersetzen Sie sie durch eine neue Rolle, sobald Sie eine beschädigte Rolle bemerken.

F Roulettes

- Pour les sols durs en céramique, en pierre ou bois, utilisez des roulettes souples.
- Pour des sols mous avec des tapis ou de la moquette, utilisez des roulettes dures.
- Identification des roulettes par couleur --- Roulettes dures : Noir, Roulettes souples : Gris.
- Les roulettes souples se détériorent au fil du temps en raison d'hydrolyse, de développement de moisissures et de rayons ultraviolets, ce qui engendre des fissures et des décollements à la surface.
- Le taux de détérioration varie en fonction de l'environnement d'utilisation. Lorsque vous découvrez une roulette endommagée, remplacez-la immédiatement par une nouvelle.

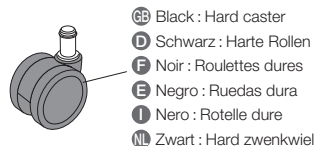
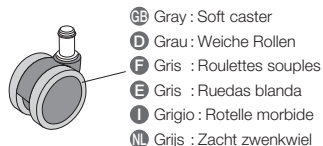

⚠ Caution - Achtung - Attention - Precaución - Attenzione - Waarschuwing

E Ruedas

- Sobre suelos duros de cerámica, piedra o madera, utilice ruedas blandas.
- Sobre suelos blandos cubiertos con alfombras o moqueta, utilice ruedas duras.
- Identificación de las ruedas por colores --- Ruedas dura : Negro, Ruedas blanda : Gris.
- La hidrólisis, la formación de moho y los rayos ultravioleta deterioran las ruedas blandas con el paso del tiempo y provocan la aparición de grietas y la separación de la superficie.
- El nivel de deterioro varía en función del entorno de utilización. Si observa una rueda dañada, cámbiela por una nueva de inmediato.

I Rotelle

- Utilizzare le rotelle morbide per pavimenti duri in ceramica, pietra o legno.
- Utilizzare le rotelle dure per i pavimenti morbidi, ad esempio su tappeti o moquette.
- Identificazione cromatica delle rotelle --- Rotelle dure : Nero, Rotelle morbide : Grigio.
- Idrolisi, sviluppo di muffe e raggi ultravioletti col tempo possono deteriorare le rotelle, provocando fenditure e distacco di materiale sulla superficie.
- Il tasso di deterioramento varia a seconda dell'ambiente in cui il prodotto è utilizzato. Non appena si nota una rotelle danneggiata, sostituirla con una nuova.

NL Zwenkwielen

- Gebruik voor harde vloeren van keramiek, natuursteen of hout zachte zwenkwielen.
- Gebruik voor vloeren met vloerbedekking of kleden harde zwenkwielen.
- Kleuridentificatie van het wiel --- Hard zwenkwiel : Zwart, Zacht zwenkwiel : Grijs.
- Hydrolyse, schimmelgroei en ultraviolette stralen kunnen ervoor zorgen dat de zachte zwenkwielen na verloop van tijd verouderen, hetgeen barsten en spleten op het oppervlak veroorzaakt.
- De snelheid van de veroudering varieert naargelang de gebruiksomgeving. Als u een beschadigd zwenkwiel vindt, dan dient u het onmiddellijk door een nieuw exemplaar te vervangen.

⚠ Caution - Achtung - Attention - Precaución - Attenzione - Waarschuwing

⚙ Adjustable arm

Be careful not to get your fingers, hand or clothes caught in the gaps between the moving parts or the back of the pad when adjusting the position of the arm. Also, make sure that the arms are fixed tightly before use.

Ⓓ Verstellbare Armlehne

Achten Sie darauf, dass Sie beim Verstellen der Armlehne nicht Ihre Finger, Hände oder Kleidung in Zwischenräumen zwischen sich bewegenden Teilen oder unter der Unterseite der Polsterung einklemmen. Vergewissern Sie sich auch, dass die Armlehnen vor der Benutzung fest sitzen.

Ⓕ Accoudoir réglable

Veillez à ne pas coincer vos doigts, vos mains ou vos vêtements dans les espaces entre les pièces mobiles ou à l'arrière du coussinet lorsque vous réglez la position de l'accoudoir. Vérifiez également que les accoudoirs sont bien fixés avant de les utiliser.

Ⓔ Apoyabrazos ajustable

Cuando ajuste la posición del apoyabrazos, tenga mucho cuidado de que sus dedos, manos o ropa no queden atrapados en los huecos que hay entre las piezas móviles o en la parte posterior de la almohadilla. Asimismo, asegúrese de que los apoyabrazos estén firmemente sujetos antes de utilizar el asiento.

Ⓘ Braccio regolabile

Evitare di inserire le dita, le mani o i capi di abbigliamento nelle aperture tra le parti mobili oppure sotto l'imbottitura del bracciolo durante la regolazione della posizione del braccio. Verificare inoltre che i bracci siano correttamente fissati prima dell'uso.

Ⓜ Verstelbare arm

Let u er bij het verstellen van de armsteunen op dat u niet uw vingers, hand of kleding klemt tussen de openingen van de bewegende delen of de achterzijde van de armsteun. Verzeker u er ook van dat de armsteun stevig vastzit voor gebruik.

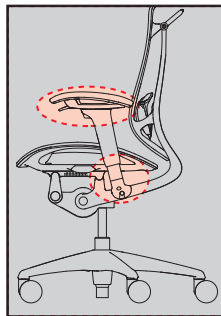

Installation - Installierung - Installation - Instalación - Installazione - Montage

⚙ Please follow instructions below. Failure may cause serious damage to the product.

Ⓓ Folgen Sie bitte den nachfolgenden Anweisungen. Eine Zuwiderhandlung kann Beschädigungen des Produkts zur Folge haben.

Ⓕ Veuillez suivre les instructions ci-dessous. Le non-respect des instructions peut causer des dommages importants au produit.

Ⓔ Por favor, siga las siguientes instrucciones. Si no lo hace, el producto podría sufrir daños importantes.

Ⓘ Attenersi alle istruzioni riportate di seguito. Diversamente, si potrebbero provocare gravi danni al prodotto.

Ⓜ Wij verzoeken u onderstaande instructies op te volgen. Als u dat niet doet, kan dat tot ernstige beschadiging van het product leiden.

Ⓜ Indoor use only.

Ⓓ Nur für den Gebrauch in Innenräumen.

Ⓕ Usage intérieur seulement.

Ⓔ Utilice la silla sólo en interiores.

Ⓘ Solo per uso interno.

Ⓜ Alleen binnenshuis gebruiken.

Ⓜ No outdoor or waterfront use.

Ⓓ Kein Gebrauch im Freien oder an Ufern entlang.

Ⓕ Pas d'usage à l'extérieur ou au bord de l'eau.

Ⓔ No la utilice en el exterior ni en lugares con agua.

Ⓘ Non utilizzare all'aperto o in prossimità di acqua.

Ⓜ Niet buiten of aan de waterkant gebruiken.

Ⓜ Avoid direct sunlight.

Ⓓ Vermeiden Sie direkte Sonneneinstrahlung.

Ⓕ Évitez la lumière directe du soleil.

Ⓔ Evite la exposición a la luz directa del sol.

Ⓘ Evitare la luce diretta del sole.

Ⓜ Vermijd direct zonlicht.



Installation - Installierung - Installation - Instalación - Installazione - Montage

- Ⓒ When placing alongside windows, use curtain or blind to avoid from direct sunlight.
- Ⓓ Wenn Sie den Stuhl in Fensternähe aufstellen, schützen Sie ihn mit Jalousien oder Vorhängen gegen direkte Sonnenbestrahlung.
- Ⓕ Si vous placez le fauteuil près d'une fenêtre, utilisez un rideau ou un store pour éviter la lumière directe du soleil.
- Ⓖ Si coloca la silla junto a una ventana, utilice una cortina o persiana para evitar que quede expuesta a la luz directa del sol.
- Ⓘ Se il prodotto viene collocato in prossimità delle finestre, utilizzare tende o veneziane per evitare la luce diretta del sole.
- Ⓝ Wanneer u deze stoel bij het raam plaatst, houd dan direct zonlicht tegen met behulp van gordijnen of zonwering.

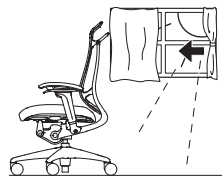

- Ⓒ Avoid high temperature, high humidity, or extraordinary aridity.
- Ⓓ Vermeiden Sie hohe Temperaturen, hohe Luftfeuchtigkeit oder außergewöhnliche Trockenheit.
- Ⓕ Évitez les températures élevées, la forte humidité ou la sécheresse extrême.
- Ⓖ Evite las temperaturas y la humedad elevadas, así como los lugares extremadamente secos.
- Ⓘ Evitare condizioni di temperatura, umidità o aridità elevate.
- Ⓝ Vermijd hoge temperaturen, hoge luchtvochtigheid of uitzonderlijke droogte.

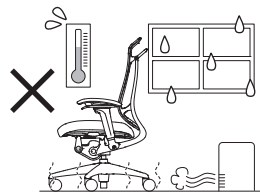

Installation - Installierung - Installation - Instalación - Installazione - Montage

- Ⓒ Do not place product under heater or air-conditioner exhausting high temperature air.
 - Ⓓ Stellen Sie das Produkt nicht unter einen Heizer oder in die Nähe einer Klimaanlage, die stark erwärmte Luft abgibt.
 - Ⓕ Ne placez pas le produit sous un appareil de chauffage ou un climatiseur évacuant de l'air chaud.
 - Ⓖ No coloque el producto debajo de fuentes de calor o equipos de aire acondicionado que expulsan aire a temperaturas elevadas.
 - Ⓘ Non posizionare il prodotto in prossimità di caloriferi o dell'aria di scarico ad alta temperatura di un condizionatore d'aria.
 - Ⓝ Plaats het product niet onder apparatuur voor verwarming of airconditioning waar zeer warme lucht uitkomt.
-
- Ⓒ Do not place on uneven floor.
 - Ⓓ Stellen Sie ihn nicht auf unebene Böden.
 - Ⓕ Ne placez pas le fauteuil sur une surface inégale.
 - Ⓖ No coloque la silla en superficies irregulares.
 - Ⓘ Non utilizzare su pavimenti non in piano.
 - Ⓝ Niet op een ongelijke vloer plaatsen.

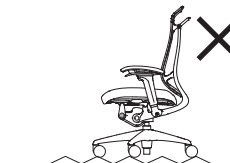

Instructions to extend the life of product – Anweisungen zur Verlängerung der Nutzungsdauer des Produktes – Instructions pour allonger la durée de vie du produit – Instrucciones para alargar la vida útil del producto – Istruzioni per prolungare la vita utile del prodotto – Instructies om de levensduur van uw product te verlengen

Ⓜ Operating precautions and maintenance

- If found unstable due to loose bolts and screws, tighten them.
- Do not use in places exposed to vapors. This could cause rusting.
- This instruction manual is very important, so store it in an easily accessible location.
- Regular maintenance is recommended for long product life. Make requests to us immediately when a repair or inspection is needed (fees required after expiration of warranty).
- **Part replacement**
Contact your local sales representatives for after-sales services as well as parts.

Ⓜ Vorsichtsmaßnahmen bei der Bedienung und Wartung

- Wenn der Stuhl wegen loser Schrauben und Bolzen instabil ist, ziehen Sie diese fest.
- Verwenden Sie den Stuhl nicht an Orten, an denen er Dämpfen ausgesetzt ist. Andernfalls könnte er rosten.
- Diese Bedienungsanleitung ist sehr wichtig. Bewahren Sie sie an einem leicht zugänglichen Ort auf.
- Eine regelmäßige Wartung wird empfohlen, um einen langjährigen Gebrauch sicherzustellen. Schicken Sie uns sofort eine Anfrage, wenn eine Reparatur oder Wartung erforderlich ist (nach Ablauf der Garantie fallen hierfür Gebühren an).
- **Austauschen der Teile**
Wenden Sie sich für Kundendienstarbeiten sowie Teile an einen Vertriebsbeauftragten vor Ort.

Ⓜ Précautions d'utilisation et maintenance

- Si le fauteuil est instable du fait de boulons ou de vis desserrés, resserrez-les.
- N'utilisez pas le fauteuil dans un endroit exposé aux vapeurs. Cela pourrait entraîner la formation de rouille.
- Ce manuel d'utilisation est très important, veuillez le ranger dans un endroit facile d'accès.
- Un entretien régulier est la garantie d'un usage prolongé. Contactez-nous immédiatement si une réparation ou une vérification s'avère nécessaire (frais demandés après expiration de la garantie).
- **Remplacement de pièces**
Contactez votre représentant commercial local pour toute demande relevant du service après-vente ou relative aux pièces.

Ⓜ Precauciones de funcionamiento y mantenimiento

- Si nota que la silla se muestra inestable porque algún tornillo o perno se ha aflojado, apriételo.
- No utilice la silla en lugares expuestos a vapores. Podría provocar su oxidación.
- Este manual de instrucciones es muy importante, así que guárdelo en un lugar fácilmente accesible.
- Se recomienda realizar un mantenimiento regular para un uso prolongado. Póngase en contacto con nosotros inmediatamente si necesita reparaciones o inspecciones (una vez caducada la garantía, se aplicarán las tarifas correspondientes).
- **Sustitución de piezas**
Póngase en contacto con su representante de ventas local para obtener servicios posventa o recambios.

Instructions to extend the life of product – Anweisungen zur Verlängerung der Nutzungsdauer des Produktes – Instructions pour allonger la durée de vie du produit – Instrucciones para alargar la vida útil del producto – Istruzioni per prolungare la vita utile del prodotto – Instructies om de levensduur van uw product te verlengen

Ⓜ Precauzioni per l'uso e manutenzione del prodotto

- Se il prodotto risulta instabile, serrare eventuali viti e bulloni allentati.
- Non utilizzare in luoghi soggetti a vapore. Ciò potrebbe arrugginire il prodotto.
- Il presente manuale di istruzioni è molto importante, pertanto si raccomanda di conservarlo in un luogo facilmente accessibile.
- Una manutenzione periodica è fondamentale per consentire una lunga durata del prodotto. Rivolgersi immediatamente a noi qualora sia necessaria una riparazione o un controllo (dopo la scadenza della garanzia, saranno addebitate spese).
- **Sostituzione delle parti**
Contattare il proprio rivenditore locale per ricevere assistenza post vendita e per le parti di ricambio.

Ⓜ Gebruiksvoorzorgsmaatregelen en onderhoud

- Als u merkt dat de stoel wankel is doordat bouten of moeren los zijn, draai deze dan vast.
- Niet op plaatsen gebruiken die blootgesteld zijn aan dampen. Dit kan tot roestvorming leiden.
- Deze instructiehandleiding is zeer belangrijk. Bewaar deze op een plaats waar die gemakkelijk terug te vinden is.
- Regelmatig onderhoud wordt geadviseerd voor een lange levensduur van het product. Contacteer ons onmiddellijk wanneer u een reparatie of inspectie moet laten verrichten (betaling vereist na verloop van de garantie).
- **Vervanging van onderdelen**
Neem contact op met uw plaatselijke verkoopsvertegenwoordigers voor dienstverlening na verkoop of onderdelen.

Instructions to extend the life of product – Anweisungen zur Verlängerung der Nutzungsdauer des Produktes – Instructions pour allonger la durée de vie du produit – Instrucciones para alargar la vida útil del producto – Istruzioni per prolungare la vita utile del prodotto – Instructies om de levensduur van uw product te verlengen

■ **For daily care - Tägliche Pflege - Pour un entretien quotidien - Para el cuidado diario - Manutenzione giornaliera - Voor dagelijkse verzorging**

Ⓜ **Cloth part/Mesh part**

- Brush with a soft brush or tap the surface softly and vacuum to remove dust to avoid damaging the cloth.
- When it gets dirty after extended period of time, wipe with a well wrung soft cloth moistened with thin neutral detergent. Wipe clean with a damp cloth. Be sure to wipe detergent completely and wipe again with a dry cloth to dry it.
- When using alkaline electrolyzed water to remove stains, spray directly on the stain and brush with a soft brush taking care not to damage the cloth. Then, wipe the moisture and stain to remove and wait for the cloth to dry.
- When it gets an oily stain, dab and remove it by using a dedicated stain remover immediately. Then wipe with a soft cloth dampened with water, followed by a dry cloth to dry. Stains may be permanent depending on the material.

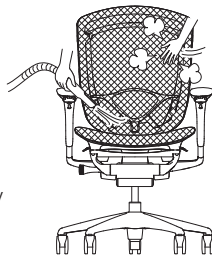

<Caution>

- Remove stains as quickly as possible.
- To avoid causing a circular stain, remove not only the stain but also wipe off thoroughly around the stain.
- Try the cleaner on inconspicuous area first since the surface may discolor or deteriorate by using it.

Ⓜ **Stoffteil/Gitterteil**

- Bürsten Sie die Oberfläche mit einer weichen Bürste ab oder klopfen Sie sie vorsichtig ab und saugen Sie sie ab, um Staub zu entfernen und den Stoff dabei nicht zu beschädigen.
- Wenn der Bezug nach längerer Verwendung schmutzig wird, wischen Sie ihn mit einem gut ausgewringenen weichen Tuch ab, das Sie mit einem verdünnten neutralen Reinigungsmittel angefeuchtet haben. Wischen Sie den Stuhl mit einem feuchten Tuch sauber. Achten Sie darauf, dass Sie Reinigungsmittel vollständig abwischen und wischen Sie zum Trocknen mit einem trockenen Tuch nach.
- Wenn Sie alkalisches elektrolysiertes Wasser verwenden, um Flecken zu entfernen, sprühen Sie es direkt auf den Fleck und bürsten Sie es mit einer weichen Bürste ab. Achten Sie dabei darauf, dass Sie den Stoff nicht beschädigen. Wischen Sie die Feuchtigkeit und den Fleck dann ab, um sie zu entfernen, und warten Sie, bis der Stoff getrocknet ist.

Instructions to extend the life of product – Anweisungen zur Verlängerung der Nutzungsdauer des Produktes – Instructions pour allonger la durée de vie du produit – Instrucciones para alargar la vida útil del producto – Istruzioni per prolungare la vita utile del prodotto – Instructies om de levensduur van uw product te verlengen

- Wenn es zu einem öligen Fleck kommt, tupfen Sie ihn sofort mit einem speziellen Fleckenentferner ab und entfernen Sie ihn so. Wischen Sie ihn dann mit einem weichen Tuch ab, das mit Wasser befeuchtet wurde, und danach mit einem trockenen Tuch, um ihn zu trocknen. Abhängig vom Material können die Flecken dauerhaft sein.

<Achtung>

- Entfernen Sie Flecken so schnell wie möglich.
- Um zu vermeiden, dass es zu einem kreisförmigen Fleck kommt, entfernen Sie nicht nur den Fleck, sondern wischen Sie auch den Bereich um den Fleck herum sorgfältig ab.
- Testen Sie das Reinigungsmittel zuerst an einer unauffälligen Stelle, da sich die Oberfläche durch die Verwendung verfärben oder abnutzen kann.

Ⓜ **Éléments en tissu / maille**

- Brossez les éléments en tissu à l'aide d'une brosse souple ou époussetez doucement la surface puis aspirez afin de retirer la poussière et éviter d'endommager le tissu.
- En cas de salissures dues à une utilisation prolongée, essuyez à l'aide d'un chiffon préalablement imbibé d'un détergent neutre et bien essoré. Nettoyez à l'aide d'un chiffon humide. Assurez-vous de ne laisser aucun reste de détergent et essuyez de nouveau à l'aide d'un chiffon sec.
- Si vous retirez les taches à l'aide d'eau alcaline électrolysée, pulvérisez la solution directement sur la tache et brossez à l'aide d'une brosse souple en veillant à ne pas endommager le tissu. Essuyez afin d'éliminer toute trace d'humidité ainsi que la tache et laissez sécher le tissu.
- En cas de tache de graisse, tamponnez et retirez immédiatement la tache à l'aide d'un produit détachant adapté. Puis essuyez à l'aide d'un chiffon doux imbibé d'eau, puis séchez à l'aide d'un chiffon sec. Les taches peuvent être définitives en fonction de leur composition.

<Attention>

- Éliminez les taches dès que possible.
- Pour éviter la formation d'une tache circulaire, éliminez la tache et essuyez minutieusement ses contours.
- Testez le détachant sur une surface non visible, le produit pouvant décolorer ou détériorer le tissu.

Instructions to extend the life of product – Anweisungen zur Verlängerung der Nutzungsdauer des Produktes – Instructions pour allonger la durée de vie du produit – Instrucciones para alargar la vida útil del producto – Istruzioni per prolungare la vita utile del prodotto – Instructies om de levensduur van uw product te verlengen

E Piezas de tela/piezas de malla

- Cepille la superficie con un cepillo suave o sacúdala suavemente y aspírela para quitar el polvo acumulado y evitar daños en la tela.
- Si se ha ensuciado a lo largo de mucho tiempo, limpie la superficie con un paño humedecido en detergente neutro y bien escurrido. Limpie los restos de detergente con un paño húmedo. Asegúrese de eliminar cualquier resto de detergente y vuelva a pasar un paño seco por la superficie.
- Si utiliza agua alcalina electrolizada para eliminar manchas, pulverícela directamente sobre la mancha y cepíllala con un cepillo suave, con cuidado de no dañar la tela. A continuación, pase un paño para eliminar la humedad y la mancha, y espere a que la tela se seque.
- Si la mancha es de aceite, elimínala de inmediato aplicando con cuidado un quitamanchas específico. A continuación, limpie la superficie primero con un paño suave humedecido en agua y, después, con un paño seco. Dependiendo del material, las manchas pueden resultar permanentes.

<Precaución>

- Elimine las manchas lo antes posible.
- Para evitar que queden cercos, no elimine solo la mancha, limpie también abundantemente la superficie a su alrededor.
- Pruebe primero el limpiador en una área poco visible, ya que su uso podría decolorar o deteriorar la superficie.

I Parti in tessuto/parti in rete

- Spazzolare con una spazzola morbida o picchiettare delicatamente sulla superficie e utilizzare l'aspirapolvere per rimuovere la polvere evitando di danneggiare il tessuto.
- In caso di sporco accumulato da tempo, strofinare con un panno morbido ben strizzato, inumidito con un detergente neutro diluito. Pulire con un panno umido. Assicurarsi di rimuovere completamente il detergente e asciugare con un panno asciutto.
- Se si utilizza acqua elettrolizzata alcalina per rimuovere le macchie, spruzzare direttamente sulla macchia e spazzolare con una spazzola morbida facendo attenzione a non danneggiare il tessuto. Quindi, rimuovere l'acqua e la macchia e attendere che il tessuto si asciughi.
- In presenza di una macchia oleosa, tamponare e rimuoverla utilizzando immediatamente uno smacchiatore specifico. Quindi pulire con un panno morbido inumidito con acqua e infine asciugare con un panno asciutto. A seconda del materiale, le macchie potrebbero risultare impossibili da rimuovere.

Instructions to extend the life of product – Anweisungen zur Verlängerung der Nutzungsdauer des Produktes – Instructions pour allonger la durée de vie du produit – Instrucciones para alargar la vida útil del producto – Istruzioni per prolungare la vita utile del prodotto – Instructies om de levensduur van uw product te verlengen

<Attenzione>

- Rimuovere le macchie il più rapidamente possibile.
- Per evitare la formazione di una macchia circolare, non rimuovere soltanto la macchia, ma pulire anche intorno ad essa.
- Provare il prodotto per la pulizia prima su un punto nascosto poiché l'utilizzo del prodotto potrebbe scolorire o danneggiare la superficie.

U Onderdeel in stof/onderdeel in gaasstof

- Borstel met een zachte borstel of klop zachtjes op het oppervlak en verwijder het stof met een stofzuiger om te vermijden dat de stof wordt beschadigd.
- Wanneer het vuil wordt na langere tijd, veegt u het schoon met behulp van een goed uitgeknepen zachte doek die bevochtigd werd met een verdund neutraal reinigingsmiddel. Veeg schoon met een vochtige doek. Zorg dat u het reinigingsmiddel volledig wegveegt en veeg opnieuw met een droge doek om het af te drogen.
- Bij gebruik van geëlektrolyseerd alkalisch water om vlekken te verwijderen, sproeit u rechtstreeks op de vlek en borstelt u met een zachte borstel, met de nodige voorzichtigheid om de stof niet te beschadigen. Veeg vervolgens het vocht en de vlekken af om die te verwijderen en wacht tot de stof droogt.
- Als er een olieachtige vlek op terecht komt, dept u en verwijdert u deze onmiddellijk met behulp van een specifieke vlekverwijderaar. Veeg vervolgens met een zachte doek die bevochtigd werd met water, en daarna met een droge doek om af te drogen. Vlekken kunnen blijvend zijn afhankelijk van het materiaal.

<Waarschuwing>

- Verwijder vlekken zo snel mogelijk.
- Om het ontstaan van een cirkelvormige vlek te voorkomen, verwijdert u niet enkel de vlek, maar veegt u ook grondig schoon rondom de vlek.
- Probeer de reiniger eerst op een onopvallende plaats uit, aangezien het gebruik ervan het oppervlak kan doen verkleuren of aantasten.

Instructions to extend the life of product – Anweisungen zur Verlängerung der Nutzungsdauer des Produktes – Instructions pour allonger la durée de vie du produit – Instrucciones para alargar la vida útil del producto – Istruzioni per prolungare la vita utile del prodotto – Instructies om de levensduur van uw product te verlengen

Leather part

- Wipe off with a dry soft clean cloth.
- When something is spilled, wipe off with a dry cloth immediately. If a stain cannot be removed, wipe off with a cloth dampened with warm water.

<Caution>

- Do not use solvents such as thinner or benzene, alcohol, cloth that contains chemicals, or shoe cleaner to clean the product. Be aware that once discoloration or deterioration happens, it cannot be reverted.

Lederteil

- Wischen Sie den Bereich mit einem trockenen, weichen, sauberen Tuch ab.
- Wenn es zu einem Fleck kommt, wischen Sie ihn sofort mit einem trockenen Tuch ab. Wenn ein Fleck nicht entfernt werden kann, wischen Sie ihn mit einem Tuch ab, das mit warmem Wasser angefeuchtet wurde.

<Achtung>

- Verwenden Sie keine Lösungsmittel, wie Verdünner, Benzol, Alkohol, ein mit Chemikalien behandeltes Tuch oder Schuhcreme, um das Produkt zu reinigen. Beachten Sie, dass Verfärbungen oder Abnutzungen nicht rückgängig gemacht werden können.

Éléments en cuir

- Essuyez à l'aide d'un chiffon doux, propre et sec.
- Si un liquide est renversé sur le cuir, essuyez immédiatement avec un chiffon sec. Si vous ne parvenez pas à éliminer une tache, essuyez-la à l'aide d'un chiffon imbibé d'eau tiède.

<Attention>

- Ne nettoyez pas le produit à l'aide de solvants tels que des diluants, du benzène, de l'alcool, des chiffons contenant des produits chimiques, ou des produits d'entretien pour chaussures. Attention : la décoloration ou la détérioration du produit est définitive.

Parte de cuero

- Limpie la superficie con un paño suave, seco y limpio.
- Si se derrama algún producto, límpielo de inmediato con un paño seco. Si la mancha no se quita, pase un paño humedecido en agua templada.

<Precaución>

- No limpie el producto con solventes como disolventes o benceno, alcohol, paños que contengan sustancias químicas o betún. Tenga en cuenta que si se produce un deterioro o decoloración, no podrá solucionarse.

Parti in pelle

- Pulire con un panno pulito, morbido e asciutto.
- In caso di versamento di liquidi, pulire immediatamente con un panno asciutto. Se la macchia rimane, pulirla con un panno inumidito con acqua tiepida.

Instructions to extend the life of product – Anweisungen zur Verlängerung der Nutzungsdauer des Produktes – Instructions pour allonger la durée de vie du produit – Instrucciones para alargar la vida útil del producto – Istruzioni per prolungare la vita utile del prodotto – Instructies om de levensduur van uw product te verlengen

<Attenzione>

- Non utilizzare solventi come trielina o benzene, alcool, panni contenenti sostanze chimiche o prodotti per la pulizia delle scarpe per pulire il prodotto. Tenere presente che, qualora la superficie si scolorisca, non esiste soluzione.

Onderdeel in leder

- Veeg het af met een droge, zachte, schone doek.
- In geval van morsen, veegt u het onmiddellijk af met een droge doek. Als u een vlek niet kunt verwijderen, veegt u deze af met een doek die bevochtigd werd met warm water.

<Waarschuwing>

- Gebruik geen oplosmiddelen zoals verdunner of benzeen, alcohol, een doek die chemicaliën bevat of een schoenreinigingsmiddel om het product schoon te maken. Denk eraan dat eens verkleuring of aantasting optreedt, het niet kan worden teruggedraaid.

Aluminium part

- Wipe off with a dry soft clean cloth.
- When moisture or finger prints (sebum cutaneum) adhere to the product, wipe off immediately. If moisture or finger prints (sebum cutaneum) remain, the aluminium part gets oxidized and the olish or texture will be damaged.

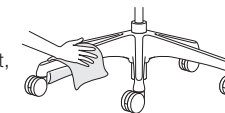

Aluminiumteil

- Wischen Sie den Bereich mit einem trockenen, weichen Tuch ab.
- Wenn Feuchtigkeit oder Fingerabdrücke (Hauttalg) am Produkt zu sehen sind, wischen Sie sie sofort ab. Wenn Feuchtigkeit oder Fingerabdrücke (Hauttalg) auf dem Bereich verbleiben, oxidiert der Aluminiumbereich und die Politur oder Textur werden beschädigt.

Éléments en aluminium

- Essuyez à l'aide d'un chiffon doux, propre et sec.
- Si vous remarquez des traces de doigts (excès de sébum) ou d'humidité sur le produit, essuyez-les immédiatement. Si l'humidité ou les traces de doigts (excès de sébum) ne sont pas éliminées, les éléments en aluminium peuvent s'oxyder et le vernis ou le revêtement peut être endommagé.

Piezas de aluminio

- Limpie la superficie con un paño suave, seco y limpio.
- Si se adhiere humedad o huellas (sebo cutáneo) al producto, límpielo inmediatamente. Si la humedad o las huellas (sebo cutáneo) permanecen, la pieza de aluminio se oxidará y el pulido o textura quedarán dañados.

Parti in alluminio

- Pulire con un panno pulito, morbido e asciutto.
- In caso umidità o impronte digitali (sebo cutaneo) aderiscano al prodotto, pulire immediatamente. Se l'umidità o le impronte digitali (sebo cutaneo) rimangono a contatto con la superficie, l'alluminio si ossida e la lucidatura o la superficie potrebbero subire danni.

Instructions to extend the life of product – Anweisungen zur Verlängerung der Nutzungsdauer des Produktes – Instructions pour allonger la durée de vie du produit – Instrucciones para alargar la vida útil del producto – Istruzioni per prolungare la vita utile del prodotto – Instructies om de levensduur van uw product te verlengen

🔧 Onderdeel in aluminium

- Veeg het af met een droge, zachte, schone doek.
- Wanneer er vochtigheid of vingerafdrukken (talg) aan het product kleven, veegt u ze onmiddellijk af. Als er vochtigheid of vingerafdrukken (talg) overblijven, zal het aluminium roesten en de glans en textuur beschadigen.

🔧 Resin part

- Wipe off with a soft cloth dampened with water.
- When it gets dirty, moisten the cloth with thin neutral detergent. Use a damp cloth to wipe off detergent completely. Wipe dry with a dry cloth.

🔧 Kunstharzteil

- Wischen Sie den Bereich mit einem weichen Tuch ab, das mit Wasser befeuchtet wurde.
- Wenn er schmutzig wird, befeuchten Sie das Tuch mit einem verdünnten neutralen Reinigungsmittel. Verwenden Sie ein feuchtes Tuch, um das Reinigungsmittel vollständig abzuwischen. Mit einem trockenen Tuch trockenwischen.

🔧 Éléments en résine

- Essuyez à l'aide d'un chiffon doux imbibé d'eau.
- En cas de salissures, humidifiez le chiffon à l'aide d'un détergent neutre. Utilisez un chiffon humide pour éliminer le détergent. Séchez à l'aide d'un chiffon sec.

🔧 Piezas de resina

- Limpie la superficie con un paño suave humedecido en agua.
- Si se ensucia, humedezca el paño en detergente neutro. Use un paño húmedo para eliminar cualquier resto de detergente. Seque la superficie con un paño seco.

🔧 Parti in resina

- Pulire con un panno morbido inumidito con acqua.
- In presenza di sporco, inumidire il panno con un detergente neutro diluito. Utilizzare un panno umido per rimuovere completamente il detergente. Pulire con un panno asciutto.

🔧 Onderdeel in hars

- Veeg af met een zachte doek die bevochtigd werd met water.
- Wanneer het vuil wordt, bevochtig u de doek met een verdund neutraal reinigingsmiddel. Gebruik een bevochtigde doek om het reinigingsmiddel volledig weg te vegen. Wrijf droog met een droge doek.

Part names – Teilebezeichnungen – Noms des pièces – Nombres de las piezas – Nomi delle parti – Namen van onderdelen

■ 5 leg extra-high back – 5 Beine extra hohe Rückenlehne – 5 pieds dossier très haut – 5 patas con respaldo extraalto – 5 gambe con schienale extra alto – 5-poots onderstel met extra-hoge rugleuning



■ 5 leg high back – 5 Beine hohe Rückenlehne – 5 pieds dossier haut – 5 patas con respaldo alto – 5 gambe con schienale alto – 5-poots onderstel met hoge rugleuning

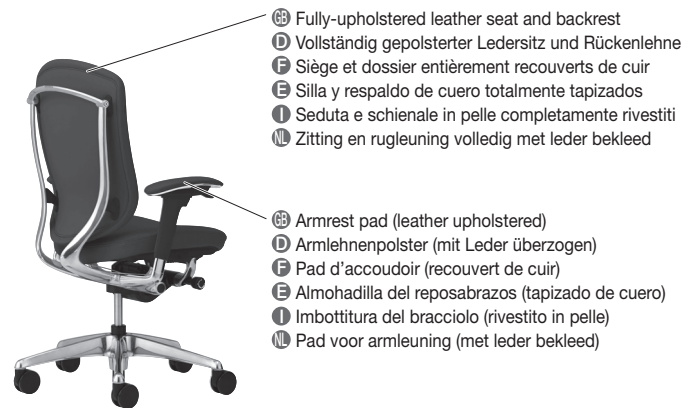

■ 5 leg high chair – Hoher Stuhl mit 5 Beinen – Chaise haute à 5 pieds – Silla taburete de 5 patas – 5 gambe, sedia alta – 5-poots, hoge uitvoering



■ 4 auto-returning legs – 4 Beine mit automatischer Rückkehrfunktion – 4 pieds avec retour automatique – 4 patas con retorno automático – 4 gambe con ritorno automatico – 4-poots onderstel met auto return mechanisme



■ 4 legs with casters – 4 Beine mit Rollen – 4 pieds avec roulettes – 4 patas con ruedas – 4 gambe con rotelle – 4 poten met zwenkwielen

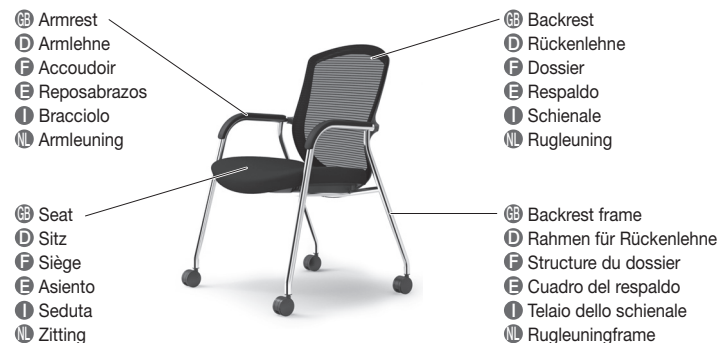

■ Cantilever leg - Freischwingendes Bein - Pied Cantilever - Pata de soporte - Gamba a sbalzo - Sledepoot

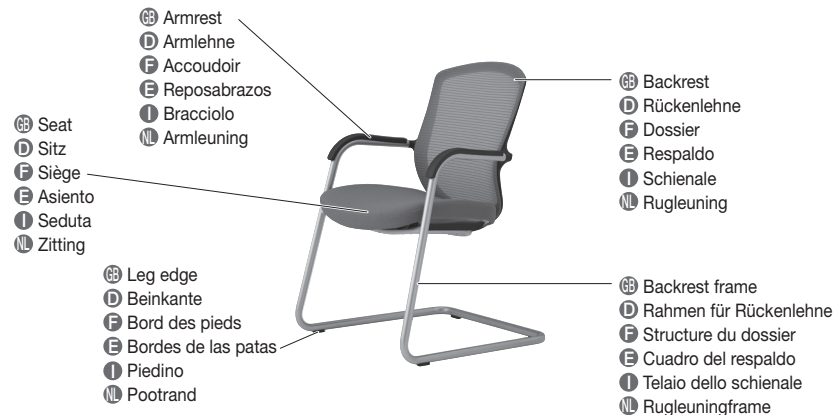

B Seat height adjustment

Adjust the seat height using the seat height adjustment lever at the front of the right armrest. The seat will be lowered if you lift the lever while seated, and it will stop at any position you release the lever at. The seat will be raised if you lift the lever while not seated on the seat.

* Except for the 4 auto-returning legs and 4 legs with casters

D Einstellen der Sitzhöhe

Passen Sie die Sitzhöhe mit dem Hebel zum Verstellen der Sitzhöhe an der Vorderseite der rechten Armlehne an. Der Sitz wird abgesenkt, wenn Sie den Hebel beim Sitzen anheben, und stoppt an jeder Position, an der Sie den Hebel loslassen. Der Sitz wird angehoben, wenn Sie den Hebel anheben, während Sie nicht auf dem Sitz sitzen.

* Mit Ausnahme des Modells mit 4 automatisch zurückgeführten Beinen und des Modells mit 4 Beinen mit Rollen

F Réglage de la hauteur du siège

Réglez la hauteur du siège à l'aide du levier de réglage de la hauteur du siège à l'avant de l'accoudoir droit. Le siège s'abaissera si vous levez le levier en étant assis, et il s'arrêtera sur la position à laquelle vous relâcherez le levier. Le siège se relèvera si vous levez le levier en n'étant pas assis sur le siège.

* À l'exception des modèles 4 pieds avec retour automatique et des modèles 4 pieds à roulettes

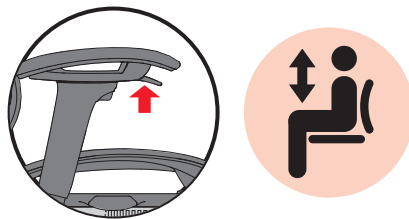

Product Cod	Range	
	mm	inch
CCH□□□	110	4 3/8"
CCJ □□□		
CCE □□□	130	5 1/8"
CCF □□□		

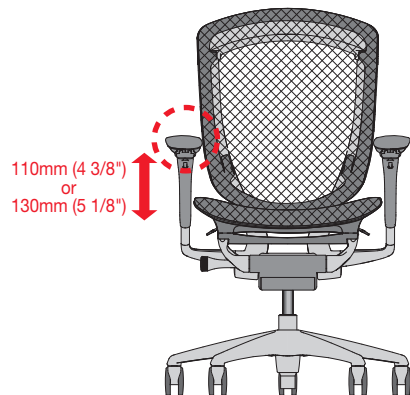

110mm (4 3/8")
or
130mm (5 1/8")

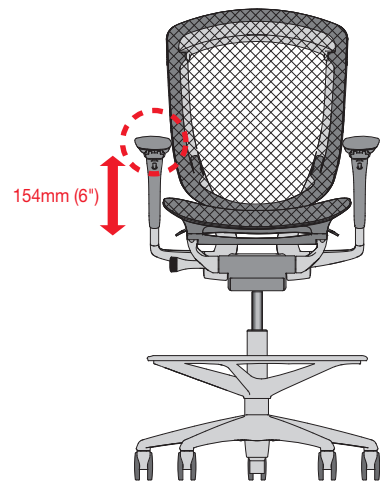

154mm (6")

mm (inch)

E Ajuste de la altura del asiento

Ajuste la altura del asiento utilizando la palanca de ajuste de la altura del asiento situada justo delante del reposabrazos derecho. Si tira de la palanca hacia arriba mientras está sentado, el asiento bajará y se detendrá en el momento en que suelte la palanca. Para subirlo, levántese del asiento y tire de la palanca hacia arriba.

* Excepto con las 4 patas con repliegue automático y las 4 patas con ruedas

I Regolazione dell'altezza della seduta

Regolare l'altezza della seduta utilizzando la leva di regolazione dell'altezza della seduta posizionata davanti al bracciolo destro. La seduta verrà abbassata sollevando la leva mentre si è seduti e si arresterà in qualsiasi posizione si rilasci la leva. La seduta si alzerà sollevando la leva mentre non si è seduti.

* Eccetto i modelli a 4 gambe retrattili e a 4 gambe con rotelle

N Verstelling van de zithoogte

Verstel de zithoogte met behulp van de verstelhendel aan de voorzijde van de rechter armleuning. De zitting zal omlaag gaan als u de hendel opheft wanneer u gaat zitten en zal stoppen op elke positie wanneer u de hendel los laat. De zitting gaat omhoog wanneer u de hendel opheft terwijl u niet zit.

* Behalve voor 4-poots onderstel met auto return mechanisme en 4 poten met zwenkwiel

Ⓒ Seat depth adjustment

Adjust the seat depth within a range of 50 mm (2") by sliding the seat forward or backward while simultaneously pulling up on the seat sliding levers under the seat on the right and left sides. This allows for maintaining an appropriate distance between the back and the front edge of the seat, reducing pressure on the back of the knees and providing reliable support for the lower back.

* Except for the 4 legs with casters

Ⓓ Einstellen der Sitztiefe

Passen Sie die Sitztiefe innerhalb eines Bereichs von 50 mm (2 Zoll) an, indem Sie den Sitz nach vorne oder hinten schieben, während Sie gleichzeitig die Hebel zum Verschieben des Sitzes ziehen, die sich links und rechts unterhalb der Sitzfläche befinden. So können Sie eine passende Entfernung zwischen der rückwärtigen und der vorderen Sitzkante erzielen, was den Druck auf die Rückseite der Knie reduziert und eine zuverlässige Stütze für den unteren Rücken bietet.

* Mit Ausnahme des Modells mit 4 Beinen mit Rollen

Ⓕ Réglage de la profondeur du siège

Pour régler la profondeur du siège sur une plage de 50 mm (2 po), faites glisser le siège vers l'avant ou l'arrière en tirant simultanément vers le haut les leviers de coulissement du siège, situés sur les côtés droit et gauche sous le siège. Cela permet de garder une distance convenable entre l'arrière et le bord avant du siège, réduisant ainsi la pression à l'arrière des genoux et apportant un soutien fiable pour le bas du dos.

* Sauf les modèles à 4 pieds à roulettes

Ⓔ Ajuste de la profundidad del asiento

Ajuste la profundidad del asiento en un intervalo de 50 mm (2 pulgadas) deslizando el asiento hacia delante o atrás moviendo al mismo tiempo hacia arriba las palancas de deslizamiento del asiento situadas debajo del asiento, en los lados izquierdo y derecho. Así podrá mantener una distancia apropiada entre el respaldo y el borde delantero del asiento, reduciendo la presión en la parte posterior de las rodillas y ofreciendo un soporte adecuado en la zona lumbar.

* Excepto con las 4 patas con ruedas

Ⓘ Regolazione della profondità della seduta

Regolare la profondità della seduta facendo scorrere la seduta in avanti o indietro entro un intervallo di 50 mm (2") utilizzando le leve di scorrimento seduta sotto la seduta sui lati destro e sinistro. Questa regolazione consente di mantenere una distanza appropriata tra lo schienale e il bordo anteriore della sedia, riducendo la pressione sul retro delle ginocchia e fornendo un sostegno lombare affidabile.

* Eccetto i modelli a 4 gambe con rotelle

Ⓜ Verstelhendel zitdiepte

Verstel de zitdiepte binnen een bereik van 50 mm (2") door de zitting naar voren of naar achteren te schuiven terwijl u tegelijkertijd de schuifhendels van de zitting aan de rechter en linker onderkant van de zitting omhoog trekt. Hiermee behoudt u een correcte afstand tussen de rugsteun en de voorkant van de zitting, wat druk op de knieholtes reduceert en voldoende ondersteuning aan de onderrug geeft.

* *Behalve voor 4 poten met zwenkwielen

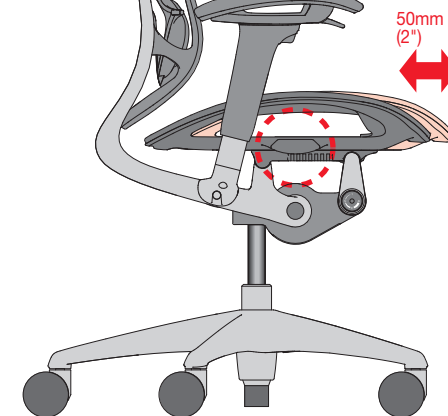
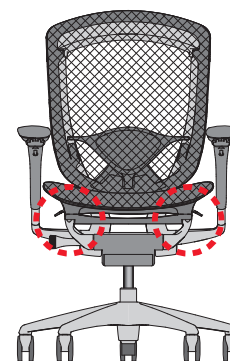
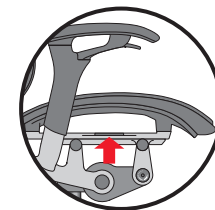

mm (inch)

Ⓔ Reclining adjustment

Adjust the backrest recline by using the reclining control lever at the front of the left armrest. Click the lever in the tilted position to lock reclining. To release the lock, click the lever once again. When releasing the lock, slightly lean against the backrest.

* Except for the 4 auto-returning legs and 4 legs with casters

Ⓓ Einstellen des Kippwinkels

Passen Sie die Neigung der Rückenlehne mit dem Hebel zur Einstellung der Neigung an der Vorderseite der linken Armlehne an. Klicken Sie den Hebel in der geneigten Position, um die Position zu fixieren. Um die Sperre aufzuheben, klicken Sie den Hebel erneut. Wenn Sie die Sperre aufheben, lehnen Sie sich leicht gegen die Rückenlehne.

* Mit Ausnahme des Modells mit 4 automatisch zurückgeführten Beinen und des Modells mit 4 Beinen mit Rollen

Ⓕ Réglage de l'inclinaison

Réglez l'inclinaison du dossier en utilisant le levier de commande de l'inclinaison situé à l'avant de l'accoudoir gauche. Appuyez sur le levier en position inclinée pour verrouiller l'inclinaison. Pour le déverrouiller, appuyez de nouveau sur le levier. Lorsque vous relâchez le verrou, appuyez-vous légèrement contre le dossier.

* À l'exception des modèles 4 pieds avec retour automatique et des modèles 4 pieds à roulettes

Ⓔ Ajuste de la inclinación

Ajuste la inclinación del respaldo utilizando la palanca de control de inclinación situada justo delante del reposabrazos izquierdo. Accione la palanca en la posición inclinada para bloquear la inclinación. Al liberar el bloqueo, apóyese ligeramente contra el respaldo.

* Excepto con las 4 patas con repliegue automático y las 4 patas con ruedas



Ⓘ Regolazione dell'inclinazione

Regolare l'inclinazione dello schienale utilizzando la leva di controllo dell'inclinazione posizionata davanti al bracciolo sinistro. Far scattare la leva in posizione inclinata per bloccare l'inclinazione. Per rilasciare il blocco, far scattare di nuovo la leva. Quando si rilascia il blocco, appoggiarsi leggermente allo schienale.

* Eccetto i modelli a 4 gambe retrattili e a 4 gambe con rotelle

Ⓖ Verstelling van de kanteling

Verstel de kanteling met behulp van de kantelverstelhendel aan de voorzijde van de linker armleuning. Hef de hendel om de kantelpositie te vergrendelen. Hef de hendel nogmaals om de vergrendeling weer op te heffen. Als u de hendel weer los laat, leun dan zachtjes tegen de rugsteun.

* Behalve voor 4-poots onderstel met auto return mechanisme en 4 poten met zwenkwielen

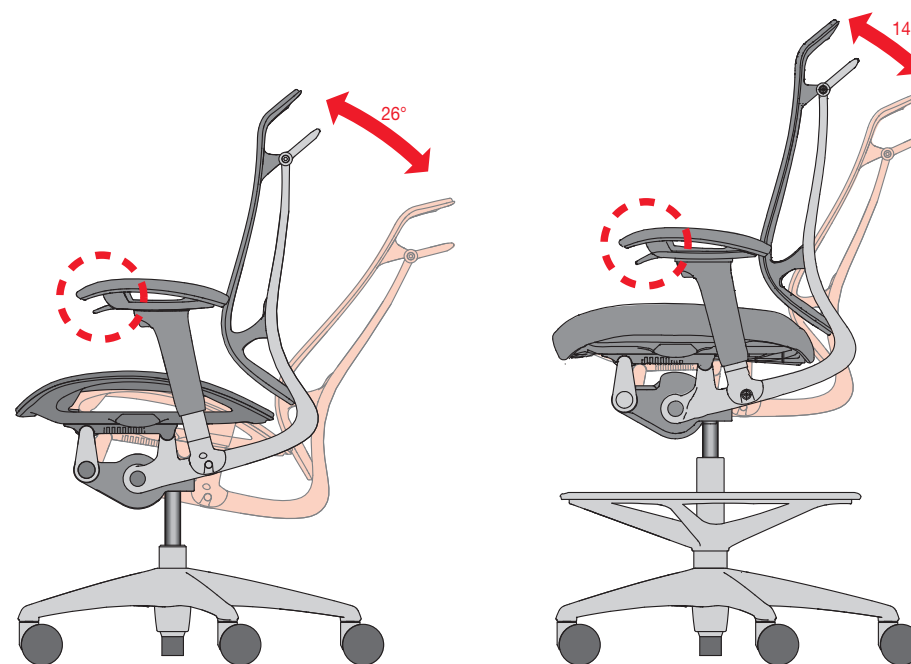
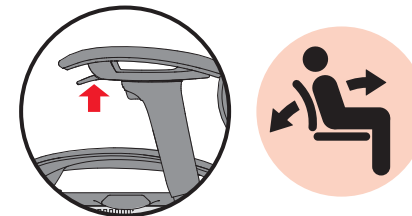

Ⓒ Reclining tension adjustment

Adjust the reclining tension by using the reclining tension control dial under right side of the seat. The digit on upper side of dial indicates the tension level. The backrest tension increases as the number increases from 1 to 4. Adjust the tension with the backrest at the forward position.

- If you turn the dial in the [a] direction (counterclockwise) as shown in the illustration on the right, the tension to the backrest will be decreased.
4 → 3 → 2 → 1
- If you turn the dial in the [b] direction (clockwise) as shown in the illustration on the right, the tension to the backrest will be increased.
1 → 2 → 3 → 4

* Except for the 4 legs with casters

Ⓓ Einstellen der Kippfederkraft

Passen Sie die Kippfederkraft mit dem Einstellknopf für die Kippfederkraft rechts unterhalb der Sitzfläche an. Die Ziffer an der Oberseite des Einstellknopfs zeigt die eingestellte Federkraftstufe. Die Federkraft an der Rückenlehne steigt mit steigender Einstellung von 1 bis 4. Passen Sie die Einstellung an, während sich die Rückenlehne in der vorderen Position befindet.

- Wenn Sie den Drehregler in die Position [a] drehen (gegen den Uhrzeigersinn), wie in der Abbildung rechts dargestellt, verringert sich die Federkraft der Rückenlehne.
4 → 3 → 2 → 1
- Wenn Sie den Drehregler in die Position [b] drehen (im Uhrzeigersinn), wie in der Abbildung rechts dargestellt, erhöht sich die Federkraft der Rückenlehne.
1 → 2 → 3 → 4

* Mit Ausnahme des Modells mit 4 Beinen mit Rollen

Ⓕ Réglage de la tension d'inclinaison

Réglez la tension d'inclinaison en utilisant la molette de commande de tension de l'inclinaison sur la partie inférieure droite du siège. Le niveau de tension correspond au numéro qui apparaît sur le dessus de la molette. La tension du dossier augmente selon le numéro, de 1 à 4. Réglez la tension lorsque le dossier est positionné vers l'avant.

- Si vous tournez la molette vers [a] (dans le sens inverse des aiguilles d'une montre), comme illustré à droite ci-contre, vous diminuez la tension du dossier.
4 → 3 → 2 → 1
- Si vous tournez la molette vers [b] (dans le sens des aiguilles d'une montre), comme illustré à droite ci-contre, vous augmentez la tension du dossier.
1 → 2 → 3 → 4

* Sauf les modèles à 4 pieds à roulettes

Ⓖ Ajuste de la tensión de inclinación

Ajuste la tensión de inclinación utilizando la ruedecilla de control de la tensión de inclinación situada debajo del asiento, en la parte derecha. El dígito de la parte superior de la ruedecilla indica el nivel de tensión. La tensión del respaldo aumenta a medida que la ruedecilla se desplaza del 1 al 4. Ajuste la tensión con el respaldo en posición vertical.

- Si gira la ruedecilla en la dirección [a] (sentido contrario a las agujas del reloj), tal y como muestra la ilustración de la derecha, la tensión del respaldo disminuye.
4 → 3 → 2 → 1
- Si gira la ruedecilla en la dirección [b] (sentido de las agujas del reloj), tal y como muestra la ilustración de la derecha, la tensión del respaldo aumenta.
1 → 2 → 3 → 4

* Excepto con las patas con ruedas

Ⓘ Regolazione della tensione di inclinazione

Regolare la tensione di inclinazione utilizzando la manopola di controllo della tensione di inclinazione sotto il lato destro della seduta. La cifra sul lato superiore della manopola indica il livello di tensione. La tensione dello schienale aumenta all'aumentare del numero, da 1 a 4. Regolare la tensione con lo schienale in posizione avanti.

- Se si ruota la manopola in direzione [a] (senso antiorario), come mostrato nell'illustrazione a destra, la tensione dello schienale diminuirà.
4 → 3 → 2 → 1
- Se si ruota la manopola in direzione [b] (senso orario), come mostrato nell'illustrazione a destra, la tensione dello schienale aumenterà.
1 → 2 → 3 → 4

* Eccetto i modelli a 4 gambe con rotelle

Ⓜ Verstelling van de kantelweerstand

Verstel de kantelweerstand met behulp van de regelhendel voor de kantelweerstand onder de rechthoek van de zitting. Het cijfer aan de bovenkant van de hendel toont het weerstandsniveau. De rugleuningsweerstand neemt toe naarmate u een hoger getal kiest (1 tot 4). Regel de weerstand met de rugleuning in de voorwaartse positie.

- Als u de hendel zoals hier rechts weergegeven in de richting van [a] draait (linksom), neemt de weerstand van de rugleuning af.
4 → 3 → 2 → 1
- Als u de hendel zoals hier rechts weergegeven in de richting van [b] draait (rechtsom), neemt de weerstand van de rugleuning toe.
1 → 2 → 3 → 4

* Behalve voor 4 poten met zwenkwielen

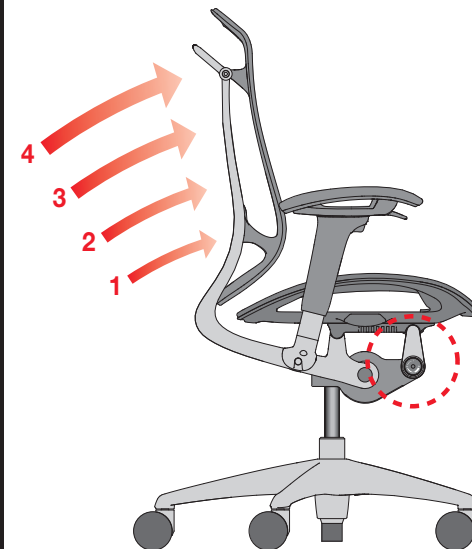
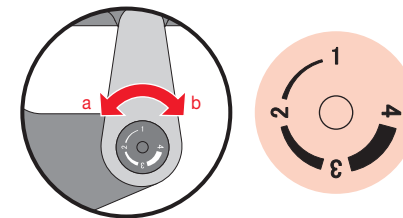

Note

To operate, verify that the reclining lock is released, and move your back away from the backrest before using the reclining tension adjustment lever.

Make sure that the dial is fixed at the 1, 2, 3, or 4 position. Do not use this product if the dial is in an intermediate position.

Hinweis

Prüfen Sie bei der Bedienung, ob die Kipp Sperre gelöst ist, und entfernen Sie sich etwas von der Rückenlehne, bevor Sie den Einstellhebel für die Kippfederkraft bedienen.

Stellen Sie sicher, dass der Drehregler fest auf die Position 1, 2, 3 oder 4 eingestellt ist. Verwenden Sie das Produkt nicht, wenn sich der Drehregler in einer Position zwischen zwei Einstellungen befindet.

Remarque

Pour l'employer, vérifiez que le verrou d'inclinaison est relâché, et éloignez votre dos du dossier avant d'utiliser le levier de réglage de tension de l'inclinaison.

Veillez à ce que la molette soit fixe à la position 1, 2, 3 ou 4. N'utilisez pas ce produit si la molette occupe une position intermédiaire.



Nota

Para realizar la acción, compruebe que el bloqueo de inclinación está liberado. Aparte la espalda del respaldo antes de utilizar la palanca de ajuste de la tensión de inclinación.

Asegúrese de que la ruedecilla está fijada en la posición 1, 2, 3 o 4. No utilice este producto si la ruedecilla está en alguna posición intermedia.

Nota

Per utilizzare questa funzione, verificare che il blocco di inclinazione sia rilasciato e allontanare la schiena dallo schienale prima di utilizzare la leva di regolazione della tensione di inclinazione.

Accertarsi che la manopola sia fissata in posizione 1, 2, 3 o 4. Non utilizzare questo prodotto se la manopola si trova in una posizione intermedia.

Opmerking

Zorg ervoor dat de kantelverstelling is ontgrendeld, en leun niet tegen de rugsteun aan als u de kantelweerstand aanpast.

Zorg ervoor dat de hendel vergrendeld is op positie 1, 2, 3 of 4. Gebruik dit product niet als de hendel zich in een tussenpositie bevindt.

4 auto-returning legs

The seat part can be turned to the right and left. The seat automatically returns to the original position when body weight is removed from seat. While you are seated, the seat lowers 25 mm (1").

4 Beine mit automatischer Rückkehrfunktion

Der Sitzteil kann nach rechts und links gedreht werden. Der Sitz kehrt automatisch in die ursprüngliche Position zurück, wenn kein Körpergewicht mehr auf dem Sitz lastet.

Wenn Sie sich hinsetzen, senkt sich der Sitz um 25 mm (1").

Modèle 4 pieds avec retour automatique

Vous pouvez tourner le siège vers la droite et la gauche.

Le siège revient automatiquement sur sa position originale lorsque l'utilisateur se lève. Lorsque vous vous asseyez, le siège s'abaisse de 25 mm (1").

4 patas con retorno automático

La parte del asiento puede girar a izquierda y derecha. El asiento regresa a la posición original cuando el cuerpo se levanta de la silla. Mientras está sentado, el asiento baja 25 mm (1").

4 gambe con ritorno automatico

La seduta può essere ruotata a destra e sinistra. La seduta torna automaticamente in posizione originale quando ci si alza.

Quando ci si siede, la seduta si abbassa di 25 mm (1").

4-poots onderstel met auto return mechanisme

U kunt de zitting naar rechts en naar links draaien. De zitting keert automatisch terug naar de oorspronkelijke stand bij het verwijderen van het lichaamsgewicht uit de zitting.

Terwijl u zit, wordt de stoel met 25 mm (1") verlaagd.

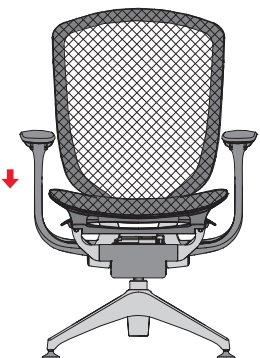
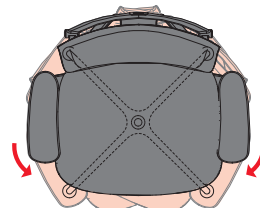

Ⓒ Adjustable arm

Press the armrest height adjustment button under the arm pad to release the lock.

The armrest height can be adjusted in a range of 100mm.

Releasing the button locks the adjusted height.

The arm pad can be turned left or right to adjust the angle (inside: 15°, outside: 7.5°).

Also, it can be adjusted forward or backward within 40mm, and left or right within 25mm.

Note

After adjustment, make sure that the arms are safely locked before use.

Ⓓ Verstellbare Armlehne

Drücken Sie den Knopf zum Verstellen der Armlehnenhöhe unter dem Armpolster, um die Sperre zu entriegeln.

Die Höhe der Armlehne kann in einem Bereich von 100 mm angepasst werden.

Durch das Loslassen des Knopfs wird die eingestellte Höhe arretiert.

Das Armpolster kann nach links oder rechts gedreht werden, um den Winkel anzupassen (innen: 15°, außen: 7,5°).

Es kann außerdem innerhalb eines Bereichs von 40 mm nach vorne oder hinten bzw. innerhalb eines Bereichs von 25 mm nach links oder rechts angepasst werden.

Hinweis

Stellen Sie sich nach der Anpassung sicher, dass die Armlehnen vor der Verwendung sicher arretiert sind.

Ⓕ Accoudoir réglable

Appuyez sur le bouton de réglage de la hauteur de l'accoudoir, sous le coussinet, pour libérer le verrou.

La hauteur de l'accoudoir est réglable jusqu'à 100 mm.

Libérer le bouton verrouille la hauteur réglée.

Le coussinet est orientable vers la gauche ou la droite pour régler l'angle (int. : 15°, ext. : 7,5°).

Il est également réglable jusqu'à 40 mm en avant ou en arrière ou jusqu'à 25 mm vers la gauche ou la droite.

Remarque

Après réglage, assurez-vous que les bras sont bien verrouillés.

Ⓖ Reposabrazos ajustable

Presione el botón de ajuste de la altura del reposabrazos situado debajo de la almohadilla del reposabrazos para desbloquearlo.

La altura del reposabrazos puede ajustarse en un intervalo de 100 mm.

Al soltar el botón la altura ajustada queda fijada.

La almohadilla del reposabrazos puede girarse a izquierda o derecha para ajustar el ángulo (interior: 15°, exterior: 7,5°).

También puede ajustarse hacia delante o atrás en 40 mm y a izquierda o derecha en 25 mm.

Nota

Después del ajuste, asegúrese de que los reposabrazos están correctamente bloqueados.

Ⓗ Bracciolo regolabile

Premere il pulsante di regolazione dell'altezza del bracciolo, situato sotto l'imbottitura del bracciolo, per rilasciare il blocco.

L'altezza del bracciolo può essere regolata in un intervallo di 100mm.

Il rilascio del pulsante blocca l'altezza alla posizione regolata.

L'imbottitura del bracciolo può essere ruotata a destra o a sinistra per regolare l'angolazione (all'interno: 15°, all'esterno: 7,5°).

Inoltre, può essere regolata avanti o indietro entro 40mm e a destra o sinistra entro 25mm.

Nota

Dopo la regolazione, assicurarsi che i braccioli siano bloccati in modo sicuro prima dell'utilizzo.

Ⓝ Verstelbare armleuning

Druk op de verstelknop van de armsteunhoogte onder de armpad om te ontgrendelen.

U kunt de hoogte van de armsteun maximaal 100 mm verstellen.

Vergrendel de verstelde hoogte door de knop los te laten.

U kunt de armpad naar links of rechts draaien om de hoek te regelen (binnenhoek: 15°, buitenhoek: 7,5°).

U kunt hem ook naar voren of naar achteren maximaal 40 mm verstellen, en links of rechts maximaal 25 mm.

Opmerking

Na de verstelling, dient u zich ervan te verzekeren dat de armsteunen veilig vergrendeld zijn vóór gebruik.

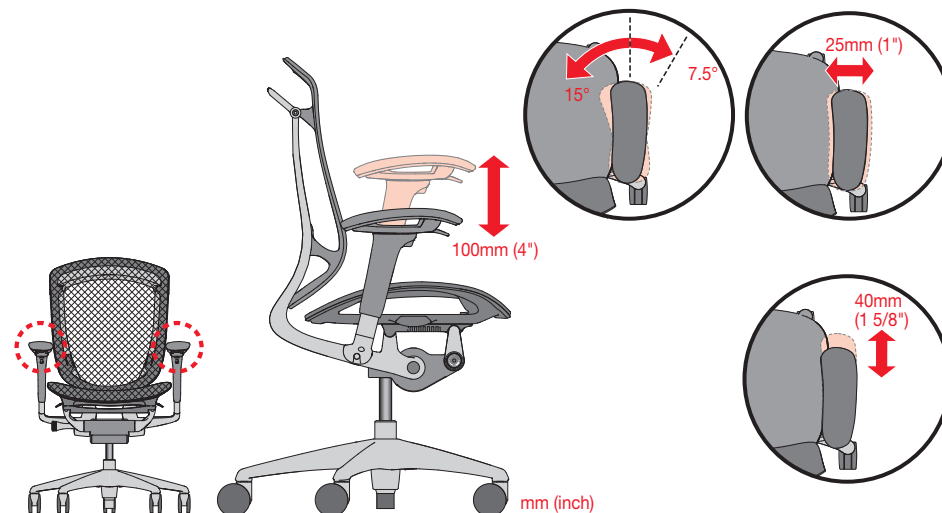

BB Lumbar Support (option)

Move the lumbar support behind the backrest up or down.
The height of the lumbar support can be adjusted in a range of 60mm.

D Lendenwirbelstütze (optional)

Schieben Sie die Lendenwirbelstütze hinter der Rückenlehne nach oben oder unten.
Die Höhe der Lendenwirbelstütze kann in einem Bereich von 60 mm angepasst werden.

F Support Lombaire (en option)

Montez ou abaissez le support lombaire derrière le dossier.
La hauteur du support lombaire peut varier de 60mm.

E Apoyo Lumbar (opcional)

Mueva el soporte lumbar situado detrás del respaldo hacia arriba o abajo.
La altura del soporte lumbar puede ajustarse en un intervalo de 60 mm.

I Sostegno Lombare (opzionale)

Spostare verso l'alto o il basso il supporto lombare dietro lo schienale.
L'altezza del supporto lombare può essere regolata in un intervallo di 60mm.

ML Lendesteun (optioneel)

Verhoog of verlaag de lendesteun achter de rugleuning.
U kunt de hoogte van de lendesteun maximaal 60 mm verstellen.

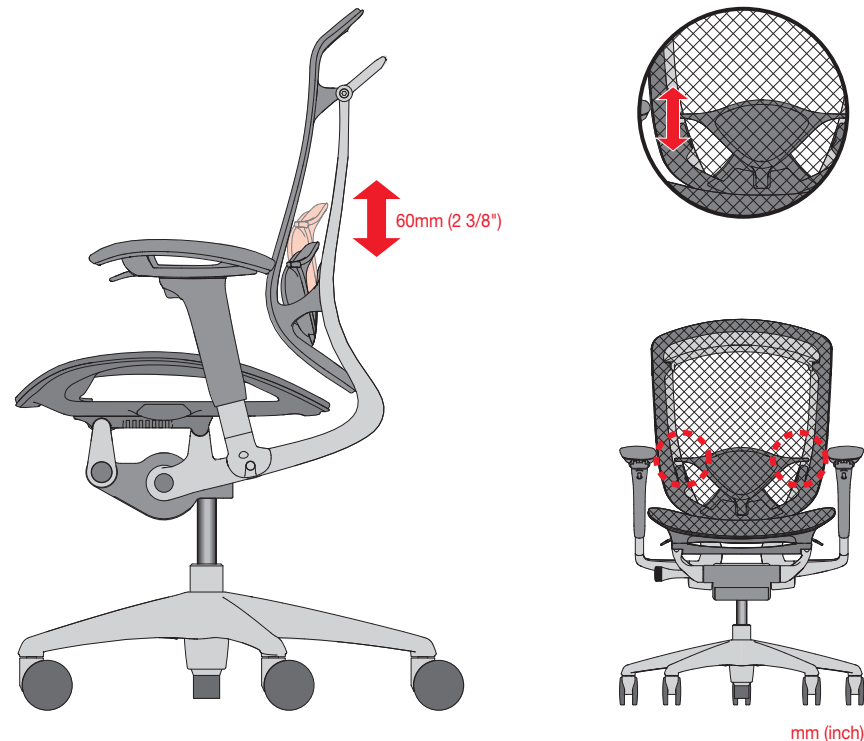
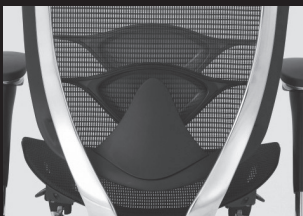

Adjustable Small Headrest

Adjusting height, longitudinal position, and inclination.

The height, front and rear positions, and angles of the small headrest are adjustable. Operate slowly while holding the headrest part. Adjust it so that it is comfortable. The height is adjusted by the ratchet system. To return the headrest to the lowest position, lift up the headrest to the highest position.

Anpassung der kleinen Kopfstütze

Anpassung der Höhe, der Position in der Längsachse und der Neigung.

Die Höhe, die vordere und rückwärtige Position sowie der Winkel der kleinen Kopfstütze können eingestellt werden. Führen Sie den Vorgang langsam durch, während Sie die Kopfstütze festhalten. Passen Sie sie so an, dass es für Sie angenehm ist. Die Höhe wird über das Sperrsystem angepasst. Um die Kopfstütze wieder in die niedrigste Position zu bringen, heben Sie die Kopfstütze in die höchste Position.

Petit appui-tête réglable

Réglage de la hauteur, de la position longitudinale et de l'inclinaison.

Il est possible de régler la hauteur, les positions avant et arrière ainsi que les angles du petit appui-tête. Opérez lentement tout en tenant l'appui-tête. Réglez-le sur une position confortable. La hauteur est réglée par le système à cliquet. Pour ramener l'appui-tête en position basse, soulevez-le jusqu'à sa position la plus élevée.

Reposacabezas pequeño ajustable

Ajuste de la altura, la posición longitudinal y la inclinación.

El reposacabezas pequeño permite el ajuste de la altura, las posiciones delantera y trasera y los ángulos. Manipule siempre el reposacabezas con precaución. Ajústelo en una posición confortable. La altura debe ajustarse con el sistema tipo cremallera. Para volver a situar el reposacabezas en la posición más baja, suba el reposacabezas hasta su posición más alta.

Poggiatesta piccolo regolabile

Regolazione dell'altezza, della posizione longitudinale e dell'inclinazione.

L'altezza, le posizioni anteriori e posteriori e le angolazioni del poggiatesta piccolo sono regolabili. Agire con cautela e lentamente tenendo la parte del poggiatesta. Proseguire la regolazione fino a trovare una posizione confortevole. L'altezza viene regolata tramite il sistema a scatto. Per riportare il poggiatesta nella posizione più bassa, sollevare il poggiatesta fino alla posizione più alta.

Verstelbare kleine hoofdsteun

U kunt de hoogte, longitudinale positie en hellingshoek regelen.

U kunt de hoogte, de voorwaartse positie, de achterwaartse positie en de hoek van de kleine hoofdsteun verstellen. Houd de hoofdsteun vast en verstel de steun zachtjes zodat deze voor u comfortabel aanvoelt. U kunt de hoogte verstellen met behulp van het ratelsysteem. Om de hoofdsteun opnieuw naar zijn laagste positie te brengen, tilt u de steun eerst omhoog tot in de hoogste positie.



Note

The large headrest is fixed and cannot be adjusted.

Hinweis

Die große Kopfstütze ist fest und kann nicht verstellt werden.

Remarque

Le grand appui-tête est fixe et n'est pas réglable.

Nota

El reposacabezas grande es fijo y no puede ajustarse.

Nota

Il poggiatesta grande è fisso e non può essere regolato.

Opmerking

De grote hoofdsteun is vast en kan niet versteld worden.

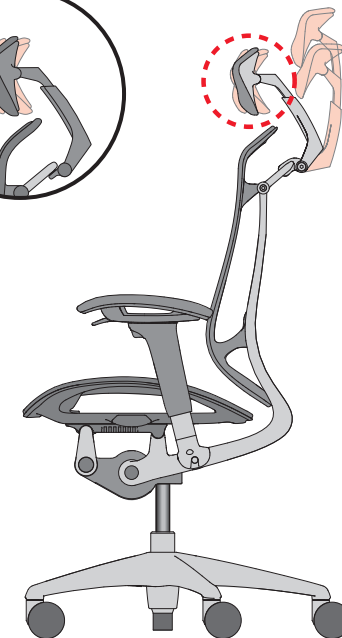
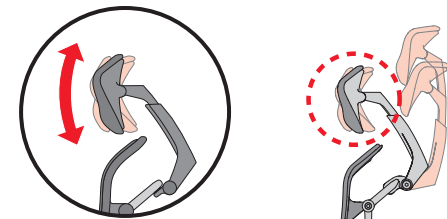
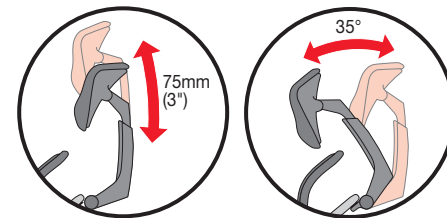

mm (inch)

**Part replacement – Austausch der Teile – Remplacement de pièces –
Remplacement de pièces – Sostituzione delle parti – Vervanging van onderdelen**

- Ⓒ Damaged or deteriorated consumables are replaceable.
Contact your local sales representatives for part replacement.
- Ⓓ Beschädigte oder abgenutzte Verbrauchsteile können ausgetauscht werden.
Wenden Sie sich zum Austausch der Teile an Ihren lokalen Vertriebsmitarbeiter.
- Ⓕ Les consommables endommagés ou détériorés sont remplaçables.
Contactez votre revendeur local pour le remplacement de pièces.
- Ⓖ Las piezas consumibles dañadas o deterioradas pueden cambiarse.
Póngase en contacto con su comercial para solicitar piezas de repuesto.
- Ⓘ I materiali di consumo danneggiati o deteriorati sono sostituibili.
Rivolgersi al proprio rivenditore locale per la sostituzione dei pezzi.
- Ⓝ Beschadigd of verouderd verbruiksmateriaal is vervangbaar.
Neem contact op met uw plaatselijke verkoopvertegenwoordigers voor onderdeelvervanging.



**Optional parts – Optionale Teile – Pièces en option – Piezas opcionales – Parti opzionali –
Optionele onderdelen**

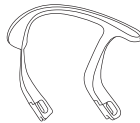
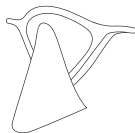
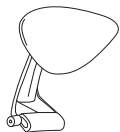
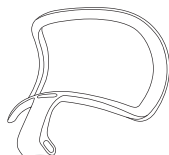

- Ⓒ Large headrest
- Ⓓ Große Kopfstütze
- Ⓕ Grand appuie-tête
- Ⓖ Reposacabezas grande
- Ⓘ Poggiatesta grande
- Ⓝ Grote hoofdsteun

- Ⓒ Small headrest
- Ⓓ Kleine Kopfstütze
- Ⓕ Petit appuie-tête
- Ⓖ Reposacabezas pequeño
- Ⓘ Poggiatesta piccolo
- Ⓝ Kleine hoofdsteun

- Ⓒ Lumbar Support
- Ⓓ Lendenwirbelstütze
- Ⓕ Support Lombaire
- Ⓖ Apoyo Lumbar
- Ⓘ Sostegno Lombare
- Ⓝ Lendesteun

- Ⓒ Hanger
- Ⓓ Kleiderbügel
- Ⓕ Cintre
- Ⓖ Colgador
- Ⓘ Appendiabito
- Ⓝ Hanger



Materials

■ Swivel chair (5 legs/High chair/4 auto-returning legs)

		Part		Materials	Surface finish	
Structural parts	Backrest	Common specification		Frame	Metal (aluminium)	—
		Mesh type		Mesh frame	Nylon	—
		Leather type		Inner shell	Polypropylene	—
	Seat	Cushion type		Inner shell	Nylon	—
		Mesh type		Frame	Nylon	—
		Common specification		Frame	Nylon	—
	Support base	Body			Metal (aluminium)	Bake coating (polyester)
		Cover			Polypropylene	—
	Legs	Polished			Metal (aluminium)	—
		Painted			Metal (aluminium)	Bake coating (polyester)
	Adjustable arm	Installation area	Polished		Metal (aluminium)	—
			Painted		Metal (aluminium)	Bake coating (polyester)
		Support	Polished		Metal (steel)	Chrome-plated
			Painted		Metal (steel)	Bake coating (polyester)
		Body			Nylon	—
	Pad			Polyurethane	—	
	Fixed arm	Body	Polished		Metal (aluminium)	—
			Painted		Metal (aluminium)	Bake coating (polyester)
	Pad			Polyurethane	—	
	Hanger	Body			Nylon	—
Lumbar support	Body			Nylon	—	
	Pad			Polyurethane	—	
Small headrest	Body			Nylon	—	
	Pad			Polyurethane	—	
Large headrest	Body			Nylon	—	
	Leather type			Polypropylene	—	

Part		Materials	Surface finish
Covering material	Mesh	Polyester	—
	Cloth	Polyester	—
	Leather upholstery	Leather (bull leather)	—
Cushion material	Seat	Polyurethane form	—

* Please understand that product specifications might change without prior notification due to improvements made to the product.

■ 4 legs with casters/Cantilever leg

Part		Materials	Surface finish		
Structural parts	Backrest	Mesh frame	Nylon	—	
	Seat	Inner shell	Nylon	—	
	Leg frame	Plated	Metal (steel)	Chrome-plated	
		Painted	Metal (steel)	Bake coating (polyester)	
	Armrest	Frame	Plated	Metal (steel)	Chrome-plated
			Painted	Metal (steel)	Bake coating (polyester)
		Pad	Polypropylene	—	
Covering material	Mesh	Polyester	—		
	Cloth	Polyester	—		
Cushion material	Seat	Polyurethane form	—		

* Please understand that product specifications might change without prior notification due to improvements made to the product.

Troubleshooting				
Problem	Check		Solution	Page
The seat cannot be lifted up.	Are you sitting on the seat when adjusting the seat height?		Adjust the seat height while not seated on the seat.	25, 26
	Is the seat height in its highest position?		The seat cannot be lifted up beyond the highest position.	25, 26
The seat cannot be lowered.	Are you sitting on the front edge of the seat?		Sit on the center of the seat while adjusting.	25, 26
	Is the seat height in the lowest position?		The seat cannot be lowered beyond the lowest position.	25, 26
The seat slide lever does not work.	Are you sitting on the seat when adjusting the seat depth?		Adjust the seat depth while not seated on the seat.	27, 28
The reclining tension control dial does not turn.	Is the backrest locked so that the dial does not turn?		Use the reclining control lever to release the lock so that the backrest moves by leaning against it.	29, 30
The backrest does not recline.	Is the reclining control lever locked?		Lift the lever to release the lock, and then lean against the backrest.	29, 30
	Is the reclining tension control dial set to the strongest (4) position?		Turn the reclining tension control dial counterclockwise to set the dial at the 1 or 2 position.	31-33
	Is the backrest fixed to a position other than at the default position (upright) and is the reclining tension control dial fixed in an intermediate position, such as between 1 and 2?	When the reclining tension control dial turns	Turn the reclining tension control dial to set it to the 1 position. Hold and release the reclining control lever, and strongly lean against the backrest. Repeat this a few times. When the backrest returns to the default position, confirm that the reclining tension control dial is set to the 1 position correctly.	
When the reclining tension control dial does not turn		Hold and release the reclining control lever, and strongly lean against the backrest. Repeat this a few times. When the backrest returns to the default position, confirm that the reclining tension control dial is set to the 1 position correctly.		

GB Troubleshooting

Problem	Check	Solution	Page
The arm cannot be lowered. The height of right and left arm differs.	(Refer to the procedure on page 35, 36.)	Lift up the arm to the highest position to lower the arm to the lowest position. Then lift up the arm for adjustment.	35, 36
Casters do not move smoothly.	Are you using soft casters on a rug or carpet?	Use hard casters.	*
	Are they tangled with lint or wool?	Remove lint or wool or replace the casters.	*
Casters are slippery.	Are you using hard casters on hard floors such as ceramic tiles?	Use soft casters.	*
Chair makes noise.	-	Visit a retail shop or the nearest branch.	*

* Please contact an official dealer.

D Materialien

■ Drehstuhl (5 Beine/Hoher Stuhl/4 Beine mit automatischer Rückkehrfunktion)

Bauteile	Teil		Materialien	Oberflächenbehandlung
	Rückenlehne	Allgemeine Spezifikation	Rahmen	Metall (Aluminium)
Gewebetyp		Geweberahmen	Nylon	—
Sitz	Ledertyp	Innere Schale	Polypropylen	—
	Polstertyp	Innere Schale	Nylon	—
	Gewebetyp	Rahmen	Nylon	—
	Allgemeine Spezifikation	Rahmen	Nylon	—
Stützbasis	Hauptteil		Metall (Aluminium)	Eingebrannte Beschichtung (Polyester)
	Abdeckung		Polypropylen	—
Fuß	Poliert		Metall (Aluminium)	—
	Lackiert		Metall (Aluminium)	Eingebrannte Beschichtung (Polyester)
Verstellbare Armlehne	Installationsbereich	Poliert	Metall (Aluminium)	—
		Lackiert	Metall (Aluminium)	Eingebrannte Beschichtung (Polyester)
	Stütze	Poliert	Metall (Stahl)	Verchromt
		Lackiert	Metall (Stahl)	Eingebrannte Beschichtung (Polyester)
	Hauptteil		Nylon	—
	Polster		Polyurethan	—
Nicht verstellbare Armlehne	Hauptteil	Poliert	Metall (Aluminium)	—
		Lackiert	Metall (Aluminium)	Eingebrannte Beschichtung (Polyester)
Polster		Polyurethan	—	
Kleiderbügel	Hauptteil		Nylon	—
	Hauptteil		Nylon	—
Lendenwirbelstütze	Hauptteil		Nylon	—
	Polster		Polyurethan	—
Kleine Kopfstütze	Hauptteil		Nylon	—
	Polster		Polyurethan	—
Große Kopfstütze	Hauptteil		Nylon	—
	Ledertyp		Polypropylen	—

Teil		Materialien	Oberflächenbehandlung
Überzugmaterial	Gewebe	Polyester	—
	Stoff	Polyester	—
Polstermaterial	Lederpolsterung	Leder (Rindsleder)	—
	Sitz	Polyurethanschäum	—

* Beachten Sie bitte, dass sich die Produktspezifikationen ohne vorherige Ankündigung aufgrund von Verbesserungen an dem Produkt ändern können.

■ 4 Beine mit Rollen/freischwingendes Bein

Teil		Materialien	Oberflächenbehandlung	
Bauteile	Rückenlehne	Geweberahmen	Nylon	—
	Sitz	Innere Schale	Nylon	—
		Metallüberzogen	Metall (Stahl)	Verchromt
	Beinrahmen	Lackiert	Metall (Stahl)	Eingebrannte Beschichtung (Polyester)
		Metallüberzogen	Metall (Stahl)	Verchromt
	Armlehne	Rahmen	Lackiert	Metall (Stahl)
Polster		Polypropylen	—	
Überzugmaterial	Gewebe	Polyester	—	
	Stoff	Polyester	—	
Polstermaterial	Sitz	Polyurethanschäum	—	

* Beachten Sie bitte, dass sich die Produktspezifikationen ohne vorherige Ankündigung aufgrund von Verbesserungen an dem Produkt ändern können.

D Fehlersuche			
Problem	Überprüfen	Lösung	Seite
Der Sitz lässt sich nicht anheben.	Sitzen Sie auf dem Sitz, während Sie die Sitzhöhe einstellen?	Stellen Sie die Sitzhöhe ein, während Sie nicht auf dem Sitz sitzen.	25, 26
	Ist die Sitzhöhe in ihrer höchsten Position?	Der Sitz lässt sich nicht über die höchste Position hinaus anheben.	25, 26
Der Sitz lässt sich nicht absenken.	Sitzen Sie auf der Vorderkante des Sitzes?	Setzen Sie sich bei der Einstellung in die Mitte des Sitzes.	25, 26
	Ist die Sitzhöhe in ihrer niedrigsten Position?	Der Sitz lässt sich nicht über die niedrigste Position hinaus absenken.	25, 26
Der Hebel zum Verschieben der Sitzes lässt sich nicht bedienen.	Sitzen Sie auf dem Sitz, während Sie die Sitztiefe einstellen?	Stellen Sie die Sitztiefe ein, während Sie nicht auf dem Sitz sitzen.	27, 28
Der Einstellknopf für die Kippfederkraft lässt sich nicht drehen.	Ist die Rückenlehne gesperrt, sodass sich der Drehregler nicht drehen lässt?	Verwenden Sie den Hebel zur Einstellung der Neigung, um die Sperre zu lösen, sodass sich die Rückenlehne bewegt, wenn Sie sich dagegen lehnen.	29, 30
Die Rückenlehne lässt sich nicht kippen.	Ist der Hebel zur Einstellung der Neigung gesperrt?	Heben Sie den Hebel an, um die Sperre zu lösen, und lehnen Sie sich dann gegen die Rückenlehne.	29, 30
	Ist der Einstellknopf für die Kippfederkraft auf die stärkste Position (4) eingestellt?	Drehen Sie den Einstellknopf für die Kippfederkraft gegen den Uhrzeigersinn, um den Drehregler auf die Position 1 oder 2 einzustellen.	31-33

D Fehlersuche

Problem	Überprüfen	Lösung	Seite
Die Rückenlehne lässt sich nicht kippen.	Ist die Rückenlehne in einer anderen als der Standardposition (aufrecht) fixiert und befindet sich der Einstellknopf für die Kippfederkraft in einer Zwischenposition, zum Beispiel zwischen 1 und 2?	Wenn sich der Einstellknopf für die Kippfederkraft drehen lässt	31-33
		Wenn sich der Einstellknopf für die Kippfederkraft nicht drehen lässt	
		Drehen Sie den Einstellknopf für die Kippfederkraft, um den Drehregler auf die Position 1 einzustellen. Halten Sie den Hebel zur Einstellung der Neigung fest, lassen Sie ihn los und lehnen Sie sich fest gegen die Rückenlehne. Wiederholen Sie dies einige Male. Wenn sich die Rückenlehne wieder in der Standardposition befindet, überprüfen Sie, dass sich der Einstellknopf für die Kippfederkraft korrekt in der Position 1 befindet.	
		Halten Sie den Hebel zur Einstellung der Neigung fest, lassen Sie ihn los und lehnen Sie sich fest gegen die Rückenlehne. Wiederholen Sie dies einige Male. Wenn sich die Rückenlehne wieder in der Standardposition befindet, überprüfen Sie, dass sich der Einstellknopf für die Kippfederkraft korrekt in der Position 1 befindet.	
Die Armlehne kann nicht abgesenkt werden. Die Höhe der rechten und linken Armlehne ist unterschiedlich.	(Siehe Schritte auf Seite 35, 36.)	Heben Sie die Armlehne in die höchste Position, um sie wieder in die niedrigste Position zu bringen. Heben Sie die Armlehne dann an, um sie einzustellen.	35, 36
Die Rollen bewegen sich nicht leicht.	Verwenden Sie weiche Rollen auf einem Teppich?	Verwenden Sie harte Rollen.	*
	Haben sich Fusseln oder Fäden um die Rollen gewickelt?	Entfernen Sie Fusseln und Fäden oder ersetzen Sie die Rollen.	*
Die Rollen rutschen.	Verwenden Sie harte Rollen auf harten Böden, wie keramischen Böden?	Verwenden Sie weiche Rollen.	*
Der Stuhl macht Geräusche.	-	Wenden Sie sich an einen Händler oder die nächste Zweigstelle.	*

* Wenden Sie sich an einen offiziellen Händler.

F Matériaux

■ Fauteuil pivotant (5 pieds/Chaise haute/4 pieds avec retour automatique)

		Pièce		Matériaux	Revêtement
Pièces structurelles	Dossier	Spécifications communes	Structure	Métal (aluminium)	—
		Type maille	Structure en mailles	Nylon	—
		Type cuir	Coque intérieure	Polypropylène	—
	Siège	Type coussin	Coque intérieure	Nylon	—
		Type maille	Structure	Nylon	—
		Spécifications communes	Structure	Nylon	—
	Base de soutien	Corps		Métal (aluminium)	Polymérisation (polyester)
		Revêtement		Polypropylène	—
	Pattes	Poli		Métal (aluminium)	—
		Peint		Métal (aluminium)	Polymérisation (polyester)
	Accoudoir réglable	Zone d'installation	Poli	Métal (aluminium)	—
			Peint	Métal (aluminium)	Polymérisation (polyester)
		Support	Poli	Métal (acier)	Métal chromé
		Support	Peint	Métal (acier)	Polymérisation (polyester)
	Corps			Nylon	—
		Coussinet		Polyuréthane	—
Accoudoir fixe	Corps	Poli	Métal (aluminium)	—	
		Peint	Métal (aluminium)	Polymérisation (polyester)	
Cintre	Corps		Nylon	—	
Support Lombaire	Corps		Nylon	—	
	Coussinet		Polyuréthane	—	
Petit appuie-tête	Corps		Nylon	—	
Petit appuie-tête	Coussinet		Polyuréthane	—	
Grand appuie-tête	Corps		Nylon	—	
	Type cuir		Polypropylène	—	

Pièce		Matériaux	Revêtement
Matériel de revêtement	Mailles	Polyester	—
	Tissu	Polyester	—
	Garniture en cuir	Cuir (cuir de taureau)	—
Matériau de rembourrage	Siège	Cadre en polyuréthane	—

* Veuillez comprendre que les spécifications des produits peuvent changer sans notification préalable en raison des améliorations apportées au produit.

■ 4 pieds avec roulette/pied Cantilever

Pièce		Matériaux	Revêtement		
Pièces structurelles	Dossier	Structure en mailles	Nylon	—	
	Siège	Coque intérieure	Nylon	—	
	Structure des pieds	Chromé	Métal (acier)	Métal chromé	
		Peint	Métal (acier)	Polymérisation (polyester)	
	Accoudoir	Structure	Chromé	Métal (acier)	Métal chromé
			Peint	Métal (acier)	Polymérisation (polyester)
		Coussinet	Polypropylène	—	
Matériel de revêtement	Mailles	Polyester	—		
	Tissu	Polyester	—		
Matériau de rembourrage	Siège	Cadre en polyuréthane	—		

* Veuillez comprendre que les spécifications des produits peuvent changer sans notification préalable en raison des améliorations apportées au produit.

F Dépannage			
Problème	Vérifiez	Solution	Page
Impossibilité de relever le siège.	Êtes-vous assis sur le siège lors du réglage de la hauteur du siège ?	Réglez la hauteur du siège en n'étant pas assis sur le siège.	25, 26
	La hauteur du siège est-elle à sa position la plus haute ?	Le siège ne peut pas être élevé au-delà de la position la plus haute.	25, 26
Impossibilité d'abaisser le siège.	Êtes-vous assis sur le bord avant du siège ?	Veillez vous asseoir au centre du siège lors du réglage.	25, 26
	La hauteur du siège est-elle à sa position la plus basse ?	Le siège ne peut pas s'abaisser au-delà de sa position la plus basse.	25, 26
Le levier de coulissement du siège ne fonctionne pas.	Êtes-vous assis sur le siège lors du réglage de la profondeur du siège ?	Réglez la profondeur du siège en n'étant pas assis sur le siège.	27, 28
La molette de commande de tension d'inclinaison ne tourne pas.	Le dossier est-il verrouillé, ce qui explique que la molette ne tourne pas ?	A l'aide du levier de commande de l'inclinaison, libérez le verrou afin que le dossier s'incline lorsque vous vous appuyez dessus.	29, 30
Impossibilité d'incliner le dossier.	Le levier de commande de l'inclinaison est-il verrouillé ?	Soulevez le levier pour libérer le verrou, puis appuyez-vous contre le dossier.	29, 30
	La molette de commande de tension d'inclinaison est-elle réglée sur la position correspondant à la tension maximale (4) ?	Tournez la molette de commande de tension d'inclinaison dans le sens inverse des aiguilles d'une montre pour régler la molette sur la position 1 ou 2.	31-33

F Dépannage

Problème	Vérifiez	Solution	Page
Impossibilité d'incliner le dossier.	Le dossier est-il fixé sur une position différente de la position par défaut (verticalement) et la molette de commande de tension d'inclinaison est-elle fixée sur une position intermédiaire, notamment entre 1 et 2 ?	Quand la molette de commande de tension d'inclinaison tourne	31-33
		Quand la molette de commande de tension d'inclinaison ne tourne pas	
Impossible d'abaisser l'accoudoir. Les accoudoirs gauche et droit ne sont pas à la même hauteur.	(Reportez-vous à la procédure de la page 35, 36.)	Levez le bras jusqu'à la position la plus élevée, puis abaissez-le au maximum. Levez ensuite le bras pour le régler.	35, 36
Les roulettes ne fonctionnent pas bien.	Utilisez-vous des roulettes souples sur de la moquette ou un tapis ?	Utilisez des roulettes dures.	*
	Sont-elles emmêlées avec des peluches ou de la laine ?	Retirez les peluches ou la laine, ou remplacez les roulettes.	*
Les roulettes sont glissantes.	Utilisez-vous des roulettes dures sur des sols durs comme des carrelages en céramique ?	Utilisez des roulettes souples.	*
Le fauteuil fait du bruit.	-	Visitez un magasin de détail ou la succursale la plus proche.	*

* Veuillez contacter un distributeur agréé.

E Materiales

■ Silla giratoria (5 patas/Silla taburete/4 patas con retorno automático)

	Pieza		Materiales	Acabado de la superficie	
Piezas estructurales	Respaldo	Especificaciones comunes	Cuadro	Metal (aluminio)	—
		Tipo de malla	Marco de la malla	Nailon	—
		Tipo de cuero	Almohadilla interior	Polipropileno	—
	Asiento	Tipo de cojín	Almohadilla interior	Nailon	—
		Tipo de malla	Cuadro	Nailon	—
	Base de soporte	Especificaciones comunes	Cuadro	Nailon	—
		Base		Metal (aluminio)	Recubrimiento cocido (poliéster)
	Patas	Cubierta		Polipropileno	—
		Pulido		Metal (aluminio)	—
	Apoyabrazos ajustable	Espacio de instalación	Pintado	Metal (aluminio)	Recubrimiento cocido (poliéster)
			Pulido	Metal (aluminio)	Recubrimiento cocido (poliéster)
		Apoyo	Pulido	Metal (acero)	Cromado
			Pintado	Metal (acero)	Recubrimiento cocido (poliéster)
		Base		Nailon	—
		Almohadilla		Poliuretano	—
	Apoyabrazos fijo	Base	Pulida	Metal (aluminio)	—
Almohadilla		Pintada	Metal (aluminio)	Recubrimiento cocido (poliéster)	
Colgador	Base		Poliuretano	—	
Apoyo Lumbar	Base		Nailon	—	
	Almohadilla		Poliuretano	—	
Reposacabezas pequeño	Base		Nailon	—	
	Almohadilla		Poliuretano	—	
Reposacabezas grande	Base		Nailon	—	
	Tipo de cuero		Polipropileno	—	

Pieza		Materiales	Acabado de la superficie
Material de revestimiento	Malla	Poliéster	—
	Tela	Poliéster	—
	Tapicería de cuero	Cuero (vacuno)	—
Material de las almohadillas	Asiento	Espuma de poliuretano	—

* Comprenda que las especificaciones del producto pueden cambiar sin previo aviso debido a mejoras incorporadas.

■ 4 patas con ruedas/Pata de soporte

Pieza				Materiales	Acabado de la superficie
Piezas estructurales	Respaldo	Marco de la malla		Nailon	—
		Almohadilla interior		Nailon	—
	Estructura de las patas	Cromada		Metal (acero)	Cromada
		Pintada		Metal (acero)	Recubrimiento cocido (poliéster)
	Reposabrazos	Cuadro	Cromado	Metal (acero)	Cromado
			Pintado	Metal (acero)	Recubrimiento cocido (poliéster)
		Almohadilla		Polipropileno	—
	Material de revestimiento	Malla			Poliéster
Tela				Poliéster	—
Material de las almohadillas	Asiento		Espuma de poliuretano	—	

* Comprenda que las especificaciones del producto pueden cambiar sin previo aviso debido a mejoras incorporadas.

E Solución de problemas			
Problema	Comprobación	Solución	Página
El asiento no puede subirse.	¿Está sentado en la silla cuando ajusta su altura?	Ajuste la altura del asiento sin estar sentado en la silla.	25, 26
	¿Se encuentra el asiento en su posición más alta?	El asiento no puede subirse por encima de la posición más alta.	25, 26
El asiento no puede bajarse.	¿Está sentado en el borde delantero del asiento?	Siéntese en el centro del asiento durante el ajuste.	25, 26
	¿Se encuentra el asiento en su posición más baja?	El asiento no puede bajarse por debajo de la posición más baja.	25, 26
La palanca de desplazamiento del asiento no funciona.	¿Está sentado en la silla cuando ajusta su profundidad?	Ajuste la profundidad del asiento sin estar sentado en la silla.	27, 28
La ruedecilla de control de la tensión de inclinación no gira.	¿El respaldo está bloqueado e impide el giro de la ruedecilla?	Utilice la palanca de control de inclinación para desbloquearlo y permitir el movimiento del respaldo al dejar caer su peso contra el mismo.	29, 30
El respaldo no se reclina.	¿Está la palanca de control de inclinación bloqueada?	Tire de la palanca para liberar el bloqueo y, a continuación, apóyese en el respaldo.	29, 30
	¿Está la ruedecilla de ajuste de la tensión de inclinación situada en la posición máxima (4)?	Gire la ruedecilla de ajuste de la tensión de inclinación en sentido contrario a las agujas del reloj para situarla en la posición 1 o 2.	31-33

E Solución de problemas

Problema	Comprobación	Solución	Página
El respaldo no se reclina.	¿Está el respaldo fijado en una posición distinta de la predefinida (vertical) y está la ruedecilla de control de la tensión de inclinación situada en una posición intermedia, como entre 1 y 2?	Si la ruedecilla de control de la tensión de inclinación gira	31-33
		Si la ruedecilla de control de la tensión de inclinación no gira	
El apoyabrazos no baja. Los apoyabrazos derecho e izquierdo no están ajustados a la misma altura.	(Consulte las instrucciones de la página 35, 36.)	Suba el apoyabrazos hasta la posición más alta para bajar el apoyabrazos hasta su posición más baja. A continuación, suba el apoyabrazos para ajustarlo.	35, 36
Las ruedas no giran con suavidad.	¿Está utilizando ruedas blandas sobre una alfombra o moqueta?	Utilice ruedas duras.	*
	¿Hay pelusa o hilos atrapados en las ruedas?	Extraiga la pelusa o hilos, o sustituya las ruedas.	*
Las ruedas patinan.	¿Está utilizando ruedas duras sobre suelos duros, como por ejemplo de baldosas de cerámica?	Utilice ruedas blandas.	*
La silla hace ruido.	-	Visite una tienda o la filial más cercana de la marca.	*

* Póngase en contacto con un distribuidor oficial.

I Materiali

■ Sedia girevole (5 gambe/Sedia alta/4 gambe con ritorno automatico)

	Parte		Materiali	Finitura superficiale	
Parti strutturali	Schienale	Specifiche comuni	Telaio	Metallo (alluminio)	—
		Tipo di rete	Telaio in rete	Nylon	—
		Tipo di pelle	Struttura interna	Polipropilene	—
	Seduta	Tipo di imbottitura	Struttura interna	Nylon	—
		Tipo di rete	Telaio	Nylon	—
		Specifiche comuni	Telaio	Nylon	—
	Base supporto	Corpo		Metallo (alluminio)	Rivestimento a caldo (poliestere)
		Copertura		Polipropilene	—
	Gambe	Lucidata		Metallo (alluminio)	—
		Verniciata		Metallo (alluminio)	Rivestimento a caldo (poliestere)
	Bracciolo regolabile	Area di installazione	Lucidata	Metallo (alluminio)	—
			Verniciata	Metallo (alluminio)	Rivestimento a caldo (poliestere)
		Supporto	Lucidato	Metallo (acciaio)	Cromato
			Verniciato	Metallo (acciaio)	Rivestimento a caldo (poliestere)
		Corpo		Nylon	—
		Appoggio		Poliuretano	—
Bracciolo fisso	Corpo	Lucidato	Metallo (alluminio)	—	
		Verniciato	Metallo (alluminio)	Rivestimento a caldo (poliestere)	
Appoggio		Poliuretano	—		
Appendiabito	Corpo		Nylon	—	
Sostegno Lombare	Corpo		Nylon	—	
	Appoggio		Poliuretano	—	
Poggiatesta piccolo	Corpo		Nylon	—	
	Appoggio		Poliuretano	—	
Poggiatesta grande	Corpo		Nylon	—	
	Tipo di pelle		Polipropilene	—	

Parte		Materiali	Finitura superficiale
Materiale rivestimento	Rete	Poliestere	—
	Tessuto	Poliestere	—
	Rivestimento in pelle	Pelle (pelle di bovino)	—
Materiale imbottitura	Seduta	Forma in poliuretano	—

* Le specifiche del prodotto sono soggette a modifiche senza preavviso a scopo di migliorare il prodotto.

■ 4 gambe con rotelle/Gamba a sbalzo

Parte		Materiali	Finitura superficiale	
Parti strutturali	Schienale	Telaio in rete	Nylon	
	Seduta	Struttura interna	Nylon	
	Telaio della gamba	Placcato	Metallo (acciaio)	Cromato
		Verniciato	Metallo (acciaio)	Rivestimento a caldo (poliestere)
	Bracciolo	Telaio	Placcato	Metallo (acciaio)
			Verniciato	Metallo (acciaio)
		Appoggio	Polipropilene	—
Materiale rivestimento	Rete	Poliestere	—	
	Tessuto	Poliestere	—	
Materiale imbottitura	Seduta	Forma in poliuretano	—	

* Le specifiche del prodotto sono soggette a modifiche senza preavviso a scopo di migliorare il prodotto.

1 Risoluzione dei problemi			
Problema	Verificare	Soluzione	Pagina
Non è possibile alzare la seduta.	È stata mantenuta la posizione seduta durante la regolazione dell'altezza della seduta?	Regolare l'altezza della seduta senza sedersi sulla sedia.	25, 26
	L'altezza della sedia è già nella posizione più alta?	Non è possibile alzare la seduta oltre la posizione massima.	25, 26
Non è possibile abbassare la seduta.	Si è seduti nella parte anteriore della seduta?	Sedersi al centro della seduta durante la regolazione.	25, 26
	L'altezza della sedia è già nella posizione più bassa?	Non è possibile abbassare la seduta oltre la posizione minima.	25, 26
La leva di scorrimento seduta non funziona.	È stata mantenuta la posizione seduta durante la regolazione della profondità della seduta?	Regolare la profondità della seduta senza sedersi sulla sedia.	27, 28
La manopola di controllo della tensione di inclinazione non ruota.	Lo schienale è bloccato e per questo la manopola non ruota?	Utilizzare la leva di controllo dell'inclinazione per rilasciare il blocco in modo tale che lo schienale si muova quando ci si appoggia ad esso.	29, 30
Lo schienale non si reclina.	La leva di controllo dell'inclinazione è bloccata?	Sollevarla la leva per rilasciare il blocco, quindi appoggiarsi allo schienale.	29, 30
	La manopola di controllo della tensione di inclinazione è impostata sulla posizione più forte (4)?	Ruotare la manopola di controllo della tensione di inclinazione in senso antiorario per impostarla in posizione 1 o 2.	31-33

1 Risoluzione dei problemi

Problema	Verificare	Soluzione	Pagina
Lo schienale non si reclina.	<p>Quando la manopola di controllo della tensione di inclinazione ruota</p> <p>Lo schienale è bloccato su una posizione diversa da quella predefinita (verticale) e la manopola di controllo della tensione di inclinazione è impostata su una posizione intermedia, per esempio tra 1 e 2?</p> <p>Quando la manopola di controllo della tensione di inclinazione non ruota</p>	<p>Ruotare la manopola di controllo della tensione di inclinazione per impostarla in posizione 1. Tenere e rilasciare la leva di controllo dell'inclinazione e appoggiarsi con forza allo schienale. Ripetere la procedura alcune volte. Quando lo schienale torna in posizione predefinita, verificare che la manopola di controllo della tensione di inclinazione sia impostata correttamente in posizione 1.</p> <p>Tenere e rilasciare la leva di controllo dell'inclinazione e appoggiarsi con forza allo schienale. Ripetere la procedura alcune volte. Quando lo schienale torna in posizione predefinita, verificare che la manopola di controllo della tensione di inclinazione sia impostata correttamente in posizione 1.</p>	31-33
Non è possibile abbassare il bracciolo. I braccioli destro e sinistro si trovano ad altezze differenti.	(Consultare la procedura a pagina 35, 36.)	Sollevarlo nella posizione più alta per abbassare il bracciolo fino alla posizione più bassa. Quindi sollevare il bracciolo per regolarlo.	35, 36
Le rotelle non si muovono in modo uniforme.	Si stanno utilizzando rotelle morbide su un tappetino o un tappeto?	Utilizzare rotelle dure.	*
	Vi sono fili di garza o lana impigliati?	Rimuovere eventuali fili di garza o lana o sostituire le rotelle.	*
Le rotelle scivolano.	Si stanno utilizzando rotelle dure su pavimenti duri, ad esempio piastrelle di ceramica?	Utilizzare rotelle morbide.	*
La sedia produce rumore.	-	Rivolgersi a un negozio o alla filiale più vicina.	*

* Contattare un rivenditore autorizzato.

NL Materialen

■ Draaistoel (5 poten/High chair/4-poots onderstel met auto return mechanisme)

Onderdeel		Materialen	Oppervlaktekwaliteit		
Onderdelen van de constructie	Rugleuning	Gemeenschappelijke specificaties	Frame	Metaal (aluminium)	—
		Type gaasstof	Frame in gaasstof	Nylon	—
		Type leder	Binnenkuip	Polypropyleen	—
	Zitting	Type kussen	Binnenkuip	Nylon	—
		Type gaasstof	Frame	Nylon	—
		Gemeenschappelijke specificaties	Frame	Nylon	—
	Voet	Frame		Metaal (aluminium)	Ingebrande coating (polyester)
		Deksel		Polypropyleen	—
	Onderstel	Gepolijst		Metaal (aluminium)	—
		Gelakt		Metaal (aluminium)	Ingebrande coating (polyester)
Verstelbare arm	Montageplaats	Gepolijst	Metaal (aluminium)	—	
		Gelakt	Metaal (aluminium)	Ingebrande coating (polyester)	
	Steun	Gepolijst	Metaal (staal)	Verchroomd	
		Gelakt	Metaal (staal)	Ingebrande coating (polyester)	
	Frame		Nylon	—	
	Kussen		Polyurethane	—	
Vaste armsteun	Frame	Gepolijst	Metaal (aluminium)	—	
		Gelakt	Metaal (aluminium)	Ingebrande coating (polyester)	
Kussen		Polyurethane	—		
Hanger	Frame		Nylon	—	
Lendesteun	Frame		Nylon	—	
	Kussen		Polyurethane	—	
Kleine hoofdstaun	Frame		Nylon	—	
	Kussen		Polyurethane	—	
Grote hoofdstaun	Frame		Nylon	—	
	Type leder		Polypropyleen	—	

Onderdeel		Materialen	Oppervlaktekwaliteit
Bekleding	Gasstof	Polyester	—
	Stof	Polyester	—
	Leren bekleding	Leer (stierenleer)	—
Kussen	Zitting	Polyurethaanschuim	—

* Houd er rekening mee dat de productspecificaties zonder voorafgaande kennisgeving kunnen wijzigen wegens verbeteringen die aan het product zijn aangebracht.

■ 4 poten met zwenkwielen/sledepoot

Onderdeel				Materialen	Oppervlaktekwaliteit
Onderdelen van de constructie	Rugleuning	Frame in gasstof		Nylon	—
		Zitting		Nylon	—
	Pootframe	Geplateerd		Metaal (staal)	Verchroomd
		Gelakt		Metaal (staal)	Ingebrande coating (polyester)
	Armleuning	Frame	Geplateerd	Metaal (staal)	Verchroomd
			Gelakt	Metaal (staal)	Ingebrande coating (polyester)
		Kussen		Polypropyleen	—
	Bekleding	Gasstof			Polyester
Stof				Polyester	—
Kussen	Zitting			Polyurethaanschuim	—

* Houd er rekening mee dat de productspecificaties zonder voorafgaande kennisgeving kunnen wijzigen wegens verbeteringen die aan het product zijn aangebracht.

NL Problemen oplossen

Probleem	Controleer	Oplossing	Pagina
De zitting gaat niet omhoog.	Zit u op de zitting neer wanneer u de zithoogte verstelt?	Verstel de zithoogte terwijl u niet op de zitting zit.	25, 26
	Staat de zitting in de hoogste stand?	De zitting kan niet hoger dan de hoogste stand worden gezet.	25, 26
De zitting gaat niet omlaag.	Zit u op de voorrand van de zitting?	Neem plaats in het midden van de zitting tijdens het verstellen.	25, 26
	Staat de zitting in de laagste stand?	De zitting kan niet lager dan de laagste stand worden gezet.	25, 26
De hendel voor zitdiepteverstelling werkt niet.	Zit u op de zitting terwijl u de zitdiepte verstelt?	Verstel de zitdiepte terwijl u niet op de zitting zit.	27, 28
De regelhendel voor de kantelweerstand draait niet.	Is de rugleuning vergrendeld zodat de hendel niet draait?	Ontgrendel de kantelverstelhendel zodat de rugleuning beweegt als u ertegen leunt.	29, 30
De rugleuning kan niet worden gekanteld.	Is de kantelverstelhendel vergrendeld?	Licht de hendel op om de vergrendeling te ontgrendelen en leun vervolgens tegen de rugleuning van de zitting.	29, 30
	Staat de regelhendel voor de kantelweerstand op het hoogste niveau (4)?	Draai de regelhendel voor de kantelweerstand linksom naar positie 1 of 2.	31-33

Probleem	Controleer		Oplossing	Pagina
De rugleuning kan niet worden gekanteld.	Is de rugleuning ingesteld op een andere positie dan de standaardpositie (rechttop) en staat de regelhendel voor de kantelweerstand op een tussenpositie (bv. tussen 1 en 2)?	Wanneer de regelhendel voor de kantelweerstand draait	Draai de regelhendel voor de kantelweerstand naar positie 1. Neem de kantelverstelhendel vast, laat deze vervolgens los en leun krachtig tegen de rugleuning. Herhaal dit een aantal keer. Wanneer de rugleuning terug in de standaardpositie staat, controleert u of de regelhendel voor de kantelweerstand correct op positie 1 staat.	31-33
		Wanneer de regelhendel voor de kantelweerstand niet draait	Neem de kantelverstelhendel vast, laat deze vervolgens los en leun krachtig tegen de rugleuning. Herhaal dit een aantal keer. Wanneer de rugleuning terug in de standaardpositie staat, controleert u of de regelhendel voor de kantelweerstand correct op positie 1 staat.	
De arm kan niet verlaagd worden. De hoogte van de rechter en linker arMLEuning zijn niet gelijk.	(Raadpleeg de procedure op pagina 35, 36.)		Til de arm omhoog tot in de hoogste positie om deze opnieuw naar de laagste positie te brengen. Breng de arm vervolgens omhoog naar de gewenste hoogte.	35, 36
Zwenkwielen rollen niet soepel.	Gebruikt u zachte zwenkwielen op een tapijt?	Gebruik harde zwenkwielen.	*	
	Zitten er pluizen of wolresten tussen?	Verwijder de pluizen of wol, of vervang de zwenkwielen.	*	
De zwenkwielen slippen.	Gebruikt u harde zwenkwielen op een harde vloer zoals keramische tegels?	Gebruik zachte zwenkwielen.	*	
De stoel maakt lawaai.	-	Ga naar een winkel of het dichtstbijzijnde filiaal.	*	

* Neem contact op met een officiële dealer.