

okamura

OKAMURA CORPORATION

International Sales & Marketing Div.
www.okamura.com

G1C421
2020-04



Finora

Office Seating

**Instructions for Use
Gebrauchsanleitung
Mode d'emploi
Instrucciones de uso
Istruzioni per l'uso
Gebruiksaanwijzing**

okamura

Safety Instruction (Keep this operation manual)
Sicherheitsanweisungen (Bewahren sie diese Bedienungsanleitung auf)
Consignes de sécurité (conserver ce mode d'emploi)
Instrucciones de seguridad (guarde este manual de uso)
Istruzioni per la sicurezza (consultare questo manuale d'uso)
Veiligheidsinstructies (Bewaar deze bedieningshandleiding)

ⓘ Symbol indications

Various symbol marks are used in this instruction manual and displayed on the products to show correct and safe usage and to avoid harm to you and others or damage to property. Please understand those before reading the main text of this manual.

🇩🇪 Symbole

In dieser Bedienungsanleitung werden verschiedene Symbole verwendet, die Sie auch auf den Produkten wiederfinden. Sie dienen der richtigen und sicheren Handhabung des Produkts und sollen Verletzungen oder eine Beschädigung Ihres Eigentums verhindern. Sehen Sie diese bitte genau an, bevor Sie den Hauptteil dieser Bedienungsanleitung lesen.

🇫🇷 Symboles

Plusieurs symboles sont utilisés dans ce mode d'emploi et affichés sur le produit pour montrer comment l'utiliser correctement et en toute sécurité, afin d'éviter tout accident corporel ou dommage matériel. Il convient de bien comprendre ceci avant de lire l'essentiel de ce mode d'emploi.

🇪🇸 Símbolos

En el presente manual de instrucciones y en los productos se utilizan varios símbolos con el fin de indicar la forma correcta y segura de utilizarlos y de evitar posibles daños personales o materiales. Asegúrese de que los comprende antes de leer el texto principal del presente manual.

🇮🇹 Simboli

Diversi simboli vengono utilizzati nel presente manuale di istruzioni e sul prodotto per mostrarne l'uso corretto e sicuro, onde evitare infortuni personali e danni a cose. Consultare questa sezione prima di leggere il testo principale del manuale.

🇳🇱 Gebruikte symbolen

Er worden in deze instructiehandleiding diverse symbolen gebruikt en weergegeven op de producten om te laten zien hoe de producten juist en veilig kunnen worden gebruikt en om te voorkomen dat u en anderen letsel oplopen of eigendommen beschadigd raken. Zorg ervoor dat u deze symbolen begrijpt voordat u de hoofdtekst van deze handleiding leest.

⚠ Caution

ⓘ User must follow this instruction to prevent from accidents and injuries, or damages to their property.

⚠ Achtung

🇩🇪 Zur Vermeidung von Unfällen, Verletzungen oder Beschädigung ihres Eigentums müssen Benutzer diesen Anweisungen folgen.

⚠ Attention

🇫🇷 L'utilisateur doit se conformer à cette instruction pour éviter tout accident ou blessure ou dommage matériel.

⚠ Precaución

🇪🇸 El usuario debe seguir estas instrucciones con el fin de evitar accidentes y daños personales y materiales.

⚠ Attenzione

🇮🇹 Attenersi alle presenti istruzioni per evitare incidenti, infortuni o danni alle cose.

⚠ Waarschuwing

🇳🇱 Om ongelukken, letsel of beschadiging van eigendommen te voorkomen, dient de gebruiker deze aanwijzingen op te volgen.

⚠ Caution - Achtung - Attention - Precaución - Attenzione - Waarschuwing

- ⊗ **Do not handle roughly, or use improperly.**
 - Do not use as a carrier.
 - Do not stand on the chair or sit on the front side of seat or armrest.
- Ⓛ **Behandeln Sie das Produkt nicht grob oder verwenden es zweckentfremdet.**
 - Verwenden Sie es nicht als Transportmittel.
 - Stellen Sie sich nicht auf den Stuhl und setzen Sie sich nicht auf die Vorderkante der Sitzfläche oder die Armlehne.
- Ⓛ **Manipulez le fauteuil avec soin et ne l'utilisez pas à d'autres fins que celles prévues.**
 - N'utilisez pas le fauteuil pour transporter des objets.
 - Ne vous mettez pas debout sur le siège, ne vous asseyez pas sur le bord avant du siège ni sur les accoudoirs.
- Ⓛ **No utilice el producto de forma brusca ni con finalidades distintas a las indicadas.**
 - No utilice el producto como carro.
 - No se suba de pie a la silla ni se sienta en el borde delantero del asiento o en el apoyabrazos.
- Ⓛ **Maneggiare con cura e non utilizzare in modo improprio.**
 - Non utilizzare come mezzo di trasporto.
 - Non salire in piedi sulla sedia e non sedersi nella parte anteriore della seduta o del bracciolo.
- Ⓛ **Niet ruw behandelen of op onjuiste wijze gebruiken.**
 - Niet gebruiken om iets te vervoeren.
 - Ga niet op de stoel staan en ga niet op de voorzijde van de zitting of op de armleuning zitten.

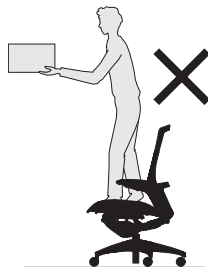
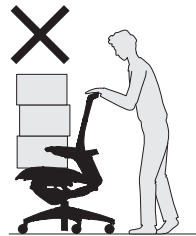

⚠ Caution - Achtung - Attention - Precaución - Attenzione - Waarschuwing

- ⊗ **Do not disassemble or repair on your own. Please contact our official dealers when needed.**
- Ⓛ **Zerlegen oder reparieren Sie ihn nicht selbst. Bei Bedarf wenden Sie sich bitte an unseren offiziellen Händler.**
- Ⓛ **Ne démontez pas ni ne réparez le fauteuil tout(e) seul(e). En cas de besoin, veuillez contacter nos distributeurs agréés.**
- Ⓛ **No intente desmontar o reparar el producto usted mismo. De ser necesario, póngase en contacto con nuestros distribuidores oficiales.**
- Ⓛ **Non smontare né effettuare riparazioni autonomamente. Contattare i rivenditori autorizzati in caso di necessità.**
- Ⓛ **Niet uit elkaar halen of zelf repareren. Wij verzoeken u contact op te nemen met onze officiële dealers, wanneer dat nodig is.**
- ⊗ **No remodeling. Okamura will have no responsibility for any disadvantage caused by remodeling.**
- Ⓛ **Formen Sie das Modell nicht um. Okamura übernimmt für Schäden aufgrund einer Umformung keine Haftung.**
- Ⓛ **Toute transformation est interdite. Okamura n'accepte aucune responsabilité pour tout inconvénient résultant d'une transformation.**
- Ⓛ **No realice modificaciones. Okamura no se hará responsable de los problemas derivados de las modificaciones.**
- Ⓛ **Non apportare modifiche. Okamura non potrà essere ritenuta responsabile per qualsiasi problema causato dalle modifiche.**
- Ⓛ **Geen wijzigingen aanbrengen. Okamura is niet aansprakelijk voor eventuele nadelige gevolgen van wijzigingen aan het model.**
- ⊗ **Gas lift replacement and handling should only be carried out by the trained professional.**
- Ⓛ **Der Austausch und Arbeiten an der Gasfeder sollten nur von ausgebildeten Fachkräften ausgeführt werden.**
- Ⓛ **L'échange et la manipulation du ressort à gaz ne doivent être effectués que par des professionnels qualifiés.**
- Ⓛ **El cambio y la manipulación del pistón de gas deberán ser realizados exclusivamente por profesionales cualificados.**
- Ⓛ **L'intervento di sostituzione e assistenza del pistone a gas deve essere effettuato solo da personale esperto.**
- Ⓛ **Vervanging en behandeling van de gasveer dient alleen door een bevoegd persoon te worden uitgevoerd.**

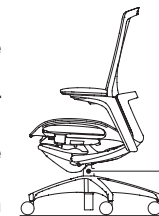

- ⊗ Gas lift
- Ⓛ Gasfeder
- Ⓛ Ressort à gaz
- Ⓛ Pistón de gas
- Ⓛ Pistone a gas
- Ⓛ Gasveer

⚠ Caution - Achtung - Attention - Precaución - Attenzione - Waarschuwing

Ⓢ Casters

- For hard floors made of ceramic, stone, tile or wood, use soft casters.
- For soft floors using carpet or rug, use hard casters.
- Color identification of wheel --- Hard caster : Black, Soft caster : Gray.

Ⓛ Rollen

- Verwenden Sie die weichen Rollen für keramische Böden, Steinböden, Fliesen- oder Holzböden.
- Für weiche Bodenbeläge, wie Teppiche oder Teppichboden, verwenden Sie die harten Rollen.
- Farbkennzeichnung der Rädchen --- Harte Rollen : Schwarz, Weiche Rollen : Grau.

Ⓧ Roulettes

- Pour les sols durs en céramique, en pierre, en carrelage ou en bois, utilisez des roulettes souples.
- Pour des sols mous avec des tapis ou de la moquette, utilisez des roulettes dures.
- Identification des roulettes par couleur --- Roulettes dures : Noir, Roulettes souples : Gris.

Ⓧ Ruedas

- Sobre suelos duros de cerámica, piedra, baldosas o madera, utilice ruedas blandas.
- Sobre suelos blandos cubiertos con alfombras o moqueta, utilice ruedas duras.
- Identificación de las ruedas por colores --- Ruedas dura : Negro, Ruedas blanda : Gris.

Ⓛ Rotella

- Utilizzare la rotelle morbide per pavimenti duri in ceramica, pietra, piastrelle o legno.
- Utilizzare la rotelle dure per i pavimenti morbidi, ad esempio su tappeti o moquette.
- Identificazione cromatica delle rotelle --- Rotelle dure : Nero, Rotelle morbide : Grigio.

Ⓛ Zwenkwielen

- Gebruik voor harde vloeren van keramiek, natuursteen, tegels of hout zachte zwenkwielen.
- Gebruik voor vloeren met vloerbedekking of kleden harde zwenkwielen.
- Kleuridentificatie van het wiel --- Hard zwenkwiel : Zwart, Zacht zwenkwiel : Grijs.

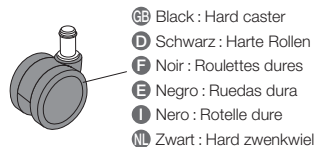
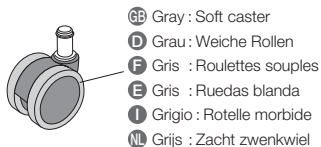

⚠ Caution - Achtung - Attention - Precaución - Attenzione - Waarschuwing

- Ⓢ · Be careful not to get your fingers, hand or clothes caught in the gaps between the moving parts or the back of the pad when adjusting the position of the arm. Also, make sure that the arm are secured tightly before use.
- Be careful not to have your fingers or hands caught in the gaps of the reclining movable portion at the back of the seat.
- Ⓛ · Achten Sie darauf, dass Sie beim Verstellen der Armlehne nicht Ihre Finger, Hände oder Kleidung in Zwischenräumen zwischen sich bewegenden Teilen oder unter der Unterseite der Polsterung einklemmen. Vergewissern Sie sich vor der Benutzung auch, dass die Armlehnen fest angezogen wurden.
- Passen Sie auf, dass Sie Ihre Finger oder Hände nicht in den Spalten des verstellbaren beweglichen Teils an der Rückseite des Sitzes einklemmen.
- Ⓧ · Veillez à ne pas coincer vos doigts, vos mains ou vos vêtements dans les espaces entre les pièces mobiles ou à l'arrière du coussinet lorsque vous réglez la position de l'accoudoir. Vérifiez également que les accoudoirs sont bien fixés avant de les utiliser.
- Faites attention à ne pas vous coincer les doigts ou les mains dans les espaces de la partie amovible inclinable au dos du siège.
- Ⓧ · Cuando ajuste la posición del apoyabrazos, tenga mucho cuidado de que sus dedos, manos o ropa no queden atrapados en los huecos que hay entre las piezas móviles o en la parte posterior de la almohadilla. Asimismo, asegúrese de que los apoyabrazos estén firmemente sujetos antes de utilizar el asiento.
- Tenga cuidado de no pillarse los dedos o las manos en los huecos de la parte móvil inclinable del respaldo del asiento.
- Ⓛ · Evitare di inserire le dita, le mani o i capi di abbigliamento nelle aperture tra le parti mobili oppure sotto l'imbottitura del bracciolo durante la regolazione della posizione del bracciolo. Verificare inoltre che i braccioli siano stretti saldamente prima dell'uso.
- Prestare attenzione per evitare che le dita o le mani si incastrino nelle fessure della parte mobile inclinabile sul retro della seduta.
- Ⓛ · Let u er bij het verstellen van de armsteunen op dat u niet uw vingers, hand of kleding klemt tussen de openingen van de bewegende delen of de achterzijde van de armsteun. Verzeker u er ook van dat de armsteunen stevig vastzitten voor u de stoel in gebruik neemt.
- Let erop dat uw vingers of handen niet bekneld raken tussen de openingen van het verstelbare beweegbare gedeelte aan de achterkant van de stoel.

- Ⓢ Rotating portion on the back side of the pad
- Ⓛ Drehbarer Teil auf der Rückseite des Polsters
- Ⓧ Partie tournante à l'arrière du coussin
- Ⓧ Parte giratoria de la parte posterior de la almohadilla
- Ⓛ Parte rotante sul lato posteriore del cuscinetto
- Ⓛ Roterend gedeelte aan de achterkant van de steun

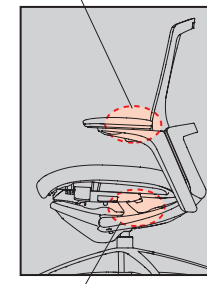

- Ⓢ Body movable portion on the side of the seat
- Ⓛ Durch den Körper beweglicher Teil auf der Seite des Sitzes
- Ⓧ Partie mobile du corps sur le côté du siège
- Ⓧ Parte móvil del cuerpo en el lateral del asiento
- Ⓛ Parte mobile della struttura sulla parte laterale della seduta
- Ⓛ Beweegbaar gedeelte van het stoellichaam aan de zijkant van de stoel

Installation - Installierung - Installation - Instalación - Installazione - Montage

- ⓘ Please follow instructions below. Failure may cause serious damage to the product.
- ⓓ Folgen Sie bitte den nachfolgenden Anweisungen. Eine Zuwiderhandlung kann Beschädigungen des Produkts zur Folge haben.
- ⓕ Veuillez suivre les instructions ci-dessous. Le non-respect des instructions peut causer des dommages importants au produit.
- ⓔ Por favor, siga las siguientes instrucciones. Si no lo hace, el producto podría sufrir daños importantes.
- Ⓜ Attenersi alle istruzioni riportate di seguito. Diversamente, si potrebbero provocare gravi danni al prodotto.
- Ⓜ Wij verzoeken u onderstaande instructies op te volgen. Als u dat niet doet, kan dat tot ernstige beschadiging van het product leiden.

ⓘ Indoor use only.

- ⓓ Nur für den Gebrauch in Innenräumen.
- ⓕ Usage intérieur seulement.
- ⓔ Utilice la silla sólo en interiores.
- Ⓜ Solo per uso interno.
- Ⓜ Alleen binnenshuis gebruiken.

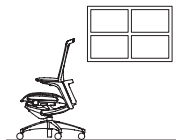

ⓘ No outdoor or waterfront use.

- ⓓ Kein Gebrauch im Freien oder an Ufern entlang.
- ⓕ Pas d'usage à l'extérieur ou au bord de l'eau.
- ⓔ No la utilice en el exterior ni en lugares con agua.
- Ⓜ Non utilizzare all'aperto o in prossimità di acqua.
- Ⓜ Niet buiten of aan de waterkant gebruiken.



ⓘ Avoid direct sunlight.

- ⓓ Vermeiden Sie direkte Sonneneinstrahlung.
- ⓕ Évitez la lumière directe du soleil.
- ⓔ Evite la exposición a la luz directa del sol.
- Ⓜ Evitare la luce diretta del sole.
- Ⓜ Vermijd direct zonlicht.

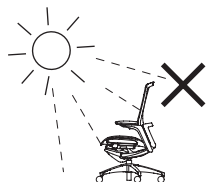

Installation - Installierung - Installation - Instalación - Installazione - Montage

- ⓘ When placing alongside windows, use curtain or blind to avoid from direct sunlight.
- ⓓ Wenn Sie den Stuhl in Fensternähe aufstellen, schützen Sie ihn mit Jalousien oder Vorhängen gegen direkte Sonnenbestrahlung.
- ⓕ Si vous placez le fauteuil près d'une fenêtre, utilisez un rideau ou un store pour éviter la lumière directe du soleil.
- ⓔ Si coloca la silla junto a una ventana, utilice una cortina o persiana para evitar que quede expuesta a la luz directa del sol.
- Ⓜ Se il prodotto viene collocato in prossimità delle finestre, utilizzare tende o veneziane per evitare la luce diretta del sole.
- Ⓜ Wanneer u deze stoel bij het raam plaatst, houd dan direct zonlicht tegen met behulp van gordijnen of zonwering.



ⓘ Avoid high temperature, high humidity, or extraordinary aridity.

- ⓓ Vermeiden Sie hohe Temperaturen, hohe Luftfeuchtigkeit oder außergewöhnliche Trockenheit.
- ⓕ Évitez les températures élevées, la forte humidité ou la sécheresse extrême.
- ⓔ Evite las temperaturas y la humedad elevadas, así como los lugares extremadamente secos.
- Ⓜ Evitare condizioni di temperatura, umidità o aridità elevate.
- Ⓜ Vermijd hoge temperaturen, hoge luchtvochtigheid of uitzonderlijke droogte.

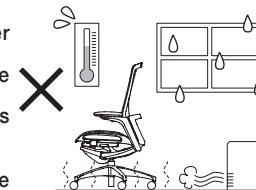

ⓘ Do not place product under heater or air-conditioner exhausting high temperature air.

- ⓓ Stellen Sie das Produkt nicht unter einen Heizer oder in die Nähe einer Klimaanlage, die stark erwärmte Luft abgibt.
- ⓕ Ne placez pas le produit sous un appareil de chauffage ou un climatiseur évacuant de l'air chaud.
- ⓔ No coloque el producto debajo de fuentes de calor o equipos de aire acondicionado que expulsan aire a temperaturas elevadas.
- Ⓜ Non posizionare il prodotto in prossimità di caloriferi o dell'aria di scarico ad alta temperatura di un condizionatore d'aria.
- Ⓜ Plaats het product niet onder apparatuur voor verwarming of airconditioning waar zeer warme lucht uitkomt.

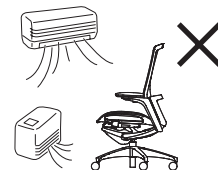

ⓘ Do not place on uneven floor.

- ⓓ Stellen Sie ihn nicht auf unebene Böden.
- ⓕ Ne placez pas le fauteuil sur une surface inégale.
- ⓔ No coloque la silla en superficies irregulares.
- Ⓜ Non utilizzare su pavimenti non in piano.
- Ⓜ Niet op een ongelijke vloer plaatsen.



Instructions to Extend the Life of Product – Anweisungen zur Verlängerung der Nutzungsdauer des Produktes – Instructions pour allonger la durée de vie du produit – Instrucciones para alargar la vida útil del producto – Istruzioni per prolungare la vita utile del prodotto – Instructies om de levensduur van uw product te verlengen

Ⓜ Operating precautions and maintenance

- If found unstable due to loose bolts and screws, tighten them.
- Do not use in places exposed to vapors. This could cause rusting.
- This instruction manual is very important, so store it in an easily accessible location.
- Regular maintenance is recommended for long product life. Make requests to us immediately when a repair or inspection is needed (fees required after expiration of warranty).
- **Part replacement**
Contact your local sales representatives for after-sales services as well as parts.

Ⓜ Vorsichtsmaßnahmen bei der Bedienung und Wartung

- Wenn der Stuhl wegen loser Schrauben und Bolzen instabil ist, ziehen Sie diese fest.
- Verwenden Sie den Stuhl nicht an Orten, an denen er Dämpfen ausgesetzt ist. Andernfalls könnte er rosten.
- Diese Bedienungsanleitung ist sehr wichtig. Bewahren Sie sie an einem leicht zugänglichen Ort auf.
- Eine regelmäßige Wartung wird empfohlen, um einen langjährigen Gebrauch sicherzustellen. Schicken Sie uns sofort eine Anfrage, wenn eine Reparatur oder Wartung erforderlich ist (nach Ablauf der Garantie fallen hierfür Gebühren an).
- **Austauschen der Teile**
Wenden Sie sich für Kundendienstarbeiten sowie Teile an einen Vertriebsbeauftragten vor Ort.

Ⓜ Précautions d'utilisation et maintenance

- Si le fauteuil est instable du fait de boulons ou de vis desserrés, resserrez-les.
- N'utilisez pas le fauteuil dans un endroit exposé aux vapeurs. Cela pourrait entraîner la formation de rouille.
- Ce manuel d'utilisation est très important, veuillez le ranger dans un endroit facile d'accès.
- Un entretien régulier est la garantie d'un usage prolongé. Contactez-nous immédiatement si une réparation ou une vérification s'avère nécessaire (frais demandés après expiration de la garantie).
- **Remplacement de pièces**
Contactez votre représentant commercial local pour toute demande relevant du service après-vente ou relative aux pièces.

Ⓜ Precauciones de funcionamiento y mantenimiento

- Si nota que la silla se muestra inestable porque algún tornillo o perno se ha aflojado, apriételo.
- No utilice la silla en lugares expuestos a vapores. Podría provocar su oxidación.
- Este manual de instrucciones es muy importante, así que guárdelo en un lugar fácilmente accesible.
- Se recomienda realizar un mantenimiento regular para un uso prolongado. Póngase en contacto con nosotros inmediatamente si necesita reparaciones o inspecciones (una vez caducada la garantía, se aplicarán las tarifas correspondientes).
- **Sustitución de piezas**
Póngase en contacto con su representante de ventas local para obtener servicios posventa o recambios.

Instructions to Extend the Life of Product – Anweisungen zur Verlängerung der Nutzungsdauer des Produktes – Instructions pour allonger la durée de vie du produit – Instrucciones para alargar la vida útil del producto – Istruzioni per prolungare la vita utile del prodotto – Instructies om de levensduur van uw product te verlengen

Ⓜ Precauzioni per l'uso e manutenzione del prodotto

- Se il prodotto risulta instabile, serrare eventuali viti e bulloni allentati.
- Non utilizzare in luoghi soggetti a vapore. Ciò potrebbe arrugginire il prodotto.
- Il presente manuale di istruzioni è molto importante, pertanto si raccomanda di conservarlo in un luogo facilmente accessibile.
- Una manutenzione periodica è fondamentale per consentire una lunga durata del prodotto. Rivolgersi immediatamente a noi qualora sia necessaria una riparazione o un controllo (dopo la scadenza della garanzia, saranno addebitate spese).
- **Sostituzione delle parti**
Contattare il proprio rivenditore locale per ricevere assistenza post vendita e per le parti di ricambio.

Ⓜ Gebruiksvoorzorgsmaatregelen en onderhoud

- Als u merkt dat de stoel wankel is doordat bouten of moeren los zijn, draai deze dan vast.
- Niet op plaatsen gebruiken die blootgesteld zijn aan dampen. Dit kan tot roestvorming leiden.
- Deze instructiehandleiding is zeer belangrijk. Bewaar deze op een plaats waar die gemakkelijk terug te vinden is.
- Regelmatig onderhoud wordt geadviseerd voor een lange levensduur van het product. Contacteer ons onmiddellijk wanneer u een reparatie of inspectie moet laten verrichten (betaling vereist na verloop van de garantie).
- **Vervanging van onderdelen**
Neem contact op met uw plaatselijke verkoopsvertegenwoordigers voor dienstverlening na verkoop of onderdelen.

Ⓜ Cushion cannot be dry-cleaned. Replacement is recommended if exceptionally dirty.

Ⓜ Das Polsterteil kann nicht chemisch gereinigt werden. Wenn es extrem verschmutzt ist, empfehlen wir einen Austausch.

Ⓜ Les coussins ne peuvent pas être nettoyés à sec. S'ils sont particulièrement sales, il est recommandé de les remplacer.

Ⓜ La almohada no se puede lavar en seco. Si está muy sucia, se recomienda cambiarla.

Ⓜ Il cuscino non può essere pulito a secco. Si consiglia la sostituzione quando è particolarmente sporco.

Ⓜ Het kussengedeelte mag niet chemisch worden gereinigd. Wij raden u aan de kussens te vervangen als deze uitzonderlijk vuil zijn.

Instructions to extend the life of product – Anweisungen zur Verlängerung der Nutzungsdauer des Produktes – Instructions pour allonger la durée de vie du produit – Instrucciones para alargar la vida útil del producto – Istruzioni per prolungare la vita utile del prodotto – Instructies om de levensduur van uw product te verlengen

■ For daily care - Tägliche Pflege - Pour un entretien quotidien - Para el cuidado diario - Manutenzione giornaliera - Voor dagelijkse verzorging

③ Cloth part/Mesh part

- Brush with a soft brush or tap the surface softly and vacuum to remove dust to avoid damaging the cloth.
- When it gets dirty after extended period of time, wipe with a well wrung soft cloth moistened with thin neutral detergent. Wipe clean with a damp cloth. Be sure to wipe detergent completely and wipe again with a dry cloth to dry it.
- When using alkaline electrolyzed water to remove stains, spray directly on the stain and brush with a soft brush taking care not to damage the cloth. Then, wipe the moisture and stain to remove and wait for the cloth to dry.
- When it gets an oily stain, dab and remove it by using a dedicated stain remover immediately. Then wipe with a soft cloth dampened with water, followed by a dry cloth to dry. Stains may be permanent depending on the material.



<Caution>

- Remove stains as quickly as possible.
- To avoid causing a circular stain, remove not only the stain but also wipe off thoroughly around the stain.
- Try the cleaner on inconspicuous area first since the surface may discolor or deteriorate by using it.

④ Stoffteil/Gitterteil

- Bürsten Sie die Oberfläche mit einer weichen Bürste ab oder klopfen Sie sie vorsichtig ab und saugen Sie sie ab, um Staub zu entfernen und den Stoff dabei nicht zu beschädigen.
- Wenn der Bezug nach längerer Verwendung schmutzig wird, wischen Sie ihn mit einem gut ausgewringenen weichen Tuch ab, das Sie mit einem verdünnten neutralen Reinigungsmittel angefeuchtet haben. Wischen Sie den Stuhl mit einem feuchten Tuch sauber. Achten Sie darauf, dass Sie Reinigungsmittel vollständig abwischen und wischen Sie zum Trocknen mit einem trockenen Tuch nach.
- Wenn Sie alkalisches elektrolysiertes Wasser verwenden, um Flecken zu entfernen, sprühen Sie es direkt auf den Fleck und bürsten Sie es mit einer weichen Bürste ab. Achten Sie dabei darauf, dass Sie den Stoff nicht beschädigen. Wischen Sie die Feuchtigkeit und den Fleck dann ab, um sie zu entfernen, und warten Sie, bis der Stoff getrocknet ist.
- Wenn es zu einem öligen Fleck kommt, tupfen Sie ihn sofort mit einem speziellen Fleckenentferner ab und entfernen Sie ihn so. Wischen Sie ihn dann mit einem weichen Tuch ab, das mit Wasser befeuchtet wurde, und danach mit einem trockenen Tuch, um ihn zu trocknen. Abhängig vom Material können die Flecken dauerhaft sein.

<Achtung>

- Entfernen Sie Flecken so schnell wie möglich.
- Um zu vermeiden, dass es zu einem kreisförmigen Fleck kommt, entfernen Sie nicht nur den Fleck, sondern wischen Sie auch den Bereich um den Fleck herum sorgfältig ab.
- Testen Sie das Reinigungsmittel zuerst an einer unauffälligen Stelle, da sich die Oberfläche durch die Verwendung verfärben oder abnutzen kann.

Instructions to extend the life of product – Anweisungen zur Verlängerung der Nutzungsdauer des Produktes – Instructions pour allonger la durée de vie du produit – Instrucciones para alargar la vida útil del producto – Istruzioni per prolungare la vita utile del prodotto – Instructies om de levensduur van uw product te verlengen

⑥ Éléments en tissu / maille

- Brossez les éléments en tissu à l'aide d'une brosse souple ou époussetez doucement la surface puis aspirez afin de retirer la poussière et éviter d'endommager le tissu.
- En cas de salissures dues à une utilisation prolongée, essuyez à l'aide d'un chiffon préalablement imbibé d'un détergent neutre et bien essoré. Nettoyez à l'aide d'un chiffon humide. Assurez-vous de ne laisser aucun reste de détergent et essuyez de nouveau à l'aide d'un chiffon sec.
- Si vous retirez les taches à l'aide d'eau alcaline électrolysée, pulvérisez la solution directement sur la tache et brossez à l'aide d'une brosse souple en veillant à ne pas endommager le tissu. Essayez afin d'éliminer toute trace d'humidité ainsi que la tache et laissez sécher le tissu.
- En cas de tache de graisse, tamponnez et retirez immédiatement la tache à l'aide d'un produit détachant adapté. Puis essuyez à l'aide d'un chiffon doux imbibé d'eau, puis séchez à l'aide d'un chiffon sec. Les taches peuvent être définitives en fonction de leur composition.

<Attention>

- Éliminez les taches dès que possible.
- Pour éviter la formation d'une tache circulaire, éliminez la tache et essuyez minutieusement ses contours.
- Testez le détachant sur une surface non visible, le produit pouvant décolorer ou détériorer le tissu.

⑥ Piezas de tela/piezas de malla

- Cepille la superficie con un cepillo suave o sacúdala suavemente y aspirela para quitar el polvo acumulado y evitar daños en la tela.
- Si se ha ensuciado a lo largo de mucho tiempo, limpie la superficie con un paño humedecido en detergente neutro y bien escurrido. Limpie los restos de detergente con un paño húmedo. Asegúrese de eliminar cualquier resto de detergente y vuelva a pasar un paño seco por la superficie.
- Si utiliza agua alcalina electrolizada para eliminar manchas, pulverícela directamente sobre la mancha y cepílela con un cepillo suave, con cuidado de no dañar la tela. A continuación, pase un paño para eliminar la humedad y la mancha, y espere a que la tela se seque.
- Si la mancha es de aceite, elimínela de inmediato aplicando con cuidado un quitamanchas específico. A continuación, limpie la superficie primero con un paño suave humedecido en agua y, después, con un paño seco. Dependiendo del material, las manchas pueden resultar permanentes.

<Precaución>

- Elimine las manchas lo antes posible.
- Para evitar que queden cercos, no elimine solo la mancha, limpie también abundantemente la superficie a su alrededor.
- Pruebe primero el limpiador en una área poco visible, ya que su uso podría decolorar o deteriorar la superficie.

Instructions to extend the life of product – Anweisungen zur Verlängerung der Nutzungsdauer des Produktes – Instructions pour allonger la durée de vie du produit – Instrucciones para alargar la vida útil del producto – Istruzioni per prolungare la vita utile del prodotto – Instructies om de levensduur van uw product te verlengen

1 Parti in tessuto/parti in rete

- Spazzolare con una spazzola morbida o picchiettare delicatamente sulla superficie e utilizzare l'aspirapolvere per rimuovere la polvere evitando di danneggiare il tessuto.
- In caso di sporco accumulato da tempo, strofinare con un panno morbido ben strizzato, inumidito con un detergente neutro diluito. Pulire con un panno umido. Assicurarsi di rimuovere completamente il detergente e asciugare con un panno asciutto.
- Se si utilizza acqua elettrolizzata alcalina per rimuovere le macchie, spruzzare direttamente sulla macchia e spazzolare con una spazzola morbida facendo attenzione a non danneggiare il tessuto. Quindi, rimuovere l'acqua e la macchia e attendere che il tessuto si asciughi.
- In presenza di una macchia oleosa, tamponare e rimuoverla utilizzando immediatamente uno smacchiatore specifico. Quindi pulire con un panno morbido inumidito con acqua e infine asciugare con un panno asciutto. A seconda del materiale, le macchie potrebbero risultare impossibili da rimuovere.

<Attenzione>

- Rimuovere le macchie il più rapidamente possibile.
- Per evitare la formazione di una macchia circolare, non rimuovere soltanto la macchia, ma pulire anche intorno ad essa.
- Provare il prodotto per la pulizia prima su un punto nascosto poiché l'utilizzo del prodotto potrebbe scolorire o danneggiare la superficie.

11 Onderdeel in stof/onderdeel in gaas

- Borstel met een zachte borstel of kloppachtje op het oppervlak en verwijder het stof met een stofzuiger om te vermijden dat de stof wordt beschadigd.
- Wanneer het vuil wordt na langere tijd, veegt u het schoon met behulp van een goed uitgeknepen zachte doek die bevochtigd werd met een verdund neutraal reinigingsmiddel. Veeg schoon met een vochtige doek. Zorg dat u het reinigingsmiddel volledig wegveegt en veeg opnieuw met een droge doek om het af te drogen.
- Bij gebruik van geëlektrolyseerd alkalisch water om vlekken te verwijderen, sproeit u rechtstreeks op de vlek en borstelt u met een zachte borstel, met de nodige voorzichtigheid om de stof niet te beschadigen. Veeg vervolgens het vocht en de vlekken af om die te verwijderen en wacht tot de stof droogt.
- Als er een olieachtige vlek op terecht komt, dept u en verwijdert u deze onmiddellijk met behulp van een specifieke vlekverwijderaar. Veeg vervolgens met een zachte doek die bevochtigd werd met water, en daarna met een droge doek om af te drogen. Vlekken kunnen blijvend zijn afhankelijk van het materiaal.

<Waarschuwing>

- Verwijder vlekken zo snel mogelijk.
- Om het ontstaan van een cirkelvormige vlek te voorkomen, verwijdert u niet enkel de vlek, maar veegt u ook grondig schoon rondom de vlek.
- Probeer de reiniger eerst op een onopvallende plaats uit, aangezien het gebruik ervan het oppervlak kan doen verkleuren of aantasten.

Instructions to extend the life of product – Anweisungen zur Verlängerung der Nutzungsdauer des Produktes – Instructions pour allonger la durée de vie du produit – Instrucciones para alargar la vida útil del producto – Istruzioni per prolungare la vita utile del prodotto – Instructies om de levensduur van uw product te verlengen

11 Aluminium part

- Wipe off with a dry soft clean cloth.
- When moisture or finger prints (sebum cutaneum) adhere to the product, wipe off immediately. If moisture or finger prints (sebum cutaneum) remain, the aluminium part gets oxidized and the olish or texture will be damaged.

11 Aluminiumteil

- Wischen Sie den Bereich mit einem trockenen, weichen Tuch ab.
- Wenn Feuchtigkeit oder Fingerabdrücke (Hauttalg) am Produkt zu sehen sind, wischen Sie sie sofort ab. Wenn Feuchtigkeit oder Fingerabdrücke (Hauttalg) auf dem Bereich verbleiben, oxidiert der Aluminiumbereich und die Politur oder Textur werden beschädigt.

11 Éléments en aluminium

- Essuyez à l'aide d'un chiffon doux, propre et sec.
- Si vous remarquez des traces de doigts (excès de sébum) ou d'humidité sur le produit, essuyez-les immédiatement. Si l'humidité ou les traces de doigts (excès de sébum) ne sont pas éliminées, les éléments en aluminium peuvent s'oxyder et le vernis ou le revêtement peut être endommagé.

11 Piezas de aluminio

- Limpie la superficie con un paño suave, seco y limpio.
- Si se adhiere humedad o huellas (sebo cutáneo) al producto, límpielo inmediatamente. Si la humedad o las huellas (sebo cutáneo) permanecen, la pieza de aluminio se oxidará y el pulido o textura quedarán dañados.

11 Parti in alluminio

- Pulire con un panno pulito, morbido e asciutto.
- In caso umidità o impronte digitali (sebo cutaneo) aderiscano al prodotto, pulire immediatamente. Se l'umidità o le impronte digitali (sebo cutaneo) rimangono a contatto con la superficie, l'alluminio si ossida e la lucidatura o la superficie potrebbero subire danni.

11 Onderdeel in aluminium

- Veeg het af met een droge, zachte, schone doek.
- Wanneer er vochtigheid of vingerafdrukken (talg) aan het product kleven, veegt u ze onmiddellijk af. Als er vochtigheid of vingerafdrukken (talg) overblijven, zal het aluminium roesten en de glans en textuur beschadigen.

Instructions to extend the life of product – Anweisungen zur Verlängerung der Nutzungsdauer des Produktes – Instructions pour allonger la durée de vie du produit – Instrucciones para alargar la vida útil del producto – Istruzioni per prolungare la vita utile del prodotto – Instructies om de levensduur van uw product te verlengen

BB Resin part

- Wipe off with a soft cloth dampened with water.
- When it gets dirty, moisten the cloth with thin neutral detergent. Use a damp cloth to wipe off detergent completely. Wipe dry with a dry cloth.

D Kunstharzteil

- Wischen Sie den Bereich mit einem weichen Tuch ab, das mit Wasser befeuchtet wurde.
- Wenn er schmutzig wird, befeuchten Sie das Tuch mit einem verdünnten neutralen Reinigungsmittel. Verwenden Sie ein feuchtes Tuch, um das Reinigungsmittel vollständig abzuwischen. Mit einem trockenen Tuch trockenwischen.

F Éléments en résine

- Essuyez à l'aide d'un chiffon doux imbibé d'eau.
- En cas de salissures, humidifiez le chiffon à l'aide d'un détergent neutre. Utilisez un chiffon humide pour éliminer le détergent. Séchez à l'aide d'un chiffon sec.

E Piezas de resina

- Limpie la superficie con un paño suave humedecido en agua.
- Si se ensucia, humedezca el paño en detergente neutro. Use un paño húmedo para eliminar cualquier resto de detergente. Seque la superficie con un paño seco.

I Parti in resina

- Pulire con un panno morbido inumidito con acqua.
- In presenza di sporco, inumidire il panno con un detergente neutro diluito. Utilizzare un panno umido per rimuovere completamente il detergente. Pulire con un panno asciutto.

NL Onderdeel in hars

- Veeg af met een zachte doek die bevochtigd werd met water.
- Wanneer het vuil wordt, bevochtigt u de doek met een verdund neutraal reinigingsmiddel. Gebruik een bevochtigde doek om het reinigingsmiddel volledig weg te vegen. Wrijf droog met een droge doek.

Part names – Teilebezeichnungen – Noms des pièces – Nombres de las piezas – Nomi delle parti – Namen van onderdelen

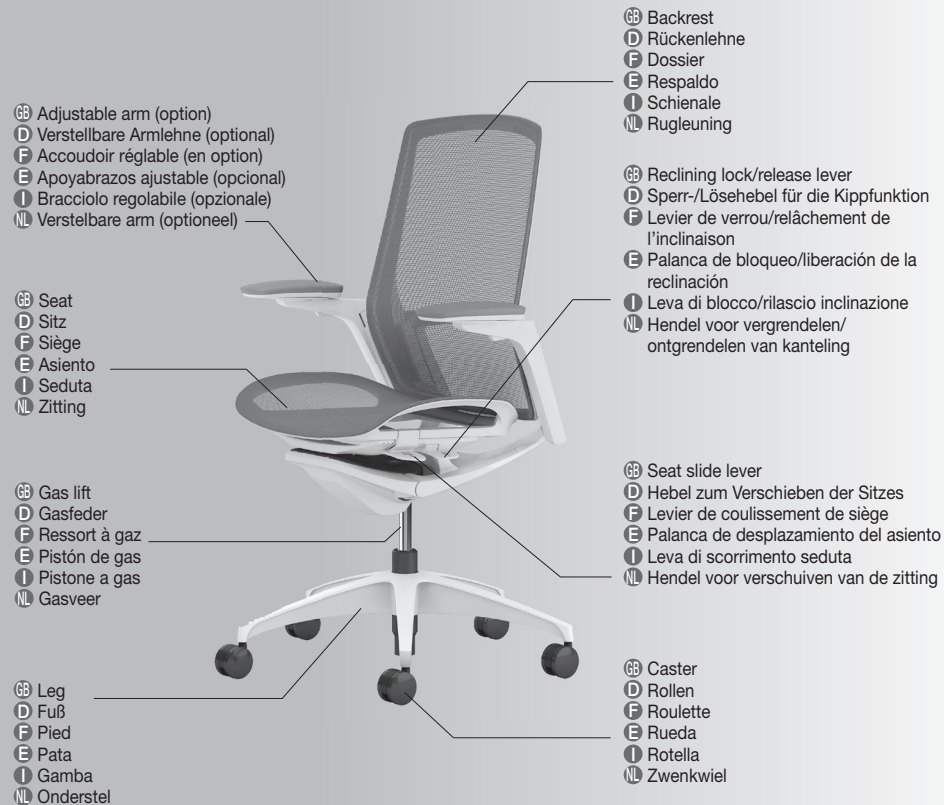

Part names – Teilebezeichnungen – Noms des pièces – Nombres de las piezas –
Nomi delle parti – Namen van onderdelen

- ⊞ Hanger (option)
- D Kleiderbügel (optional)
- F Cintre (en option)
- E Colgador (opcional)
- Ⓛ Appendiabiti (opzionale)
- Ⓜ Kleerhanger (optioneel)

- ⊞ Decoration panel
- D Dekorplatte
- F Panneau de décoration
- E Panel decorativo
- Ⓛ Pannelo decorativo
- Ⓜ Decoratief paneel

- ⊞ Lumbar support (option)
- D Lendenwirbelstütze (optional)
- F Support lombaire (en option)
- E Apoyo lumbar (opcional)
- Ⓛ Sostegno lombare (opzionale)
- Ⓜ Lendesteun (optioneel)



- ⊞ Headrest (option)
- D Kopfstütze (optional)
- F Appuie-tête (en option)
- E Reposacabezas (opcional)
- Ⓛ Poggiatesta (opzionale)
- Ⓜ Hoofdsteun (optioneel)

- ⊞ Seat height adjustment lever
- D Hebel zum Verstellen der Sitzhöhe
- F Levier de réglage de hauteur du siège
- E Palanca de ajuste de la altura del asiento
- Ⓛ Leva di regolazione dell'altezza della seduta
- Ⓜ Verstelhendel zithoogte

- ⊞ Reclining tension adjustment lever
- D Einstellhebel für die Kippfederkraft
- F Levier de réglage de tension de l'inclinaison
- E Palanca de ajuste de la tensión de inclinación
- Ⓛ Lava di regolazione della tensione di inclinazione
- Ⓜ Verstelhendel kantelweerstand



- ⊞ Fixed arm (Option)
- D Nicht verstellbare Armlehne (optional)
- F Accoudoir fixe (en option)
- E Apoyabrazos fijo (opcional)
- Ⓛ Bracciolo fisso (opzionale)
- Ⓜ Vaste armsteun (optioneel)

Adjustable range – Einstellbarer Bereich – Plage réglable – Rango de ajuste – Intervallo
regolabile – Verstelbaar bereik

- ⊞ * The headrest, adjustable arms, and hanger are options.
- D * Die Kopfstütze, verstellbaren Armlehnen und der Kleiderbügel sind optional.
- F * L'appuie-tête, les accoudoirs réglables et le cintre sont proposés en option.
- E * El reposacabezas, los apoyabrazos ajustables y el colgador son opcionales.
- Ⓛ * Il poggiatesta, i braccioli regolabili e l'appendiabiti sono opzionali.
- Ⓜ * De hoofdsteun, verstellbare armsteunen en kleerhanger zijn als optie verkrijgbaar.

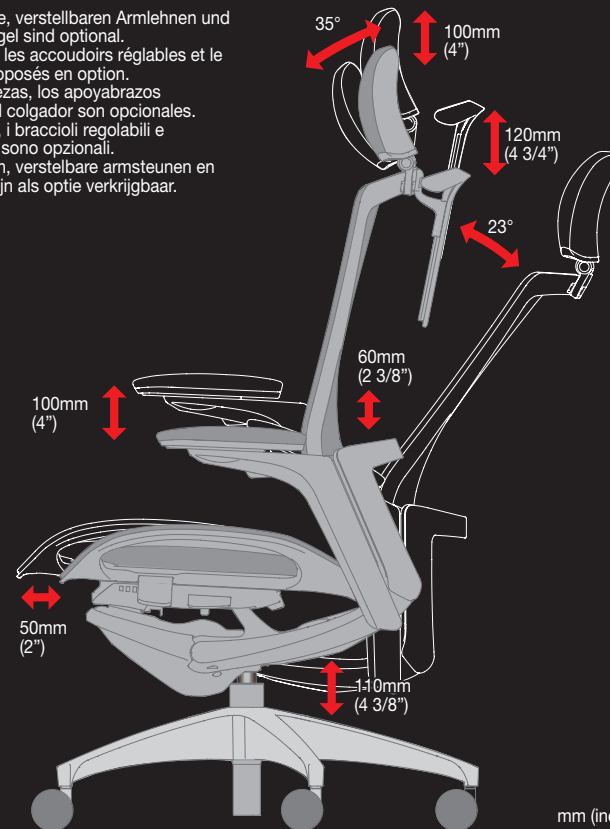

mm (inch)

Ⓔ Seat height adjustment

Adjust the seat height using the seat height adjustment lever on the bottom right of the seat. The seat will be lowered if you lift the lever while seated, and it will stop at any position you release the lever at. The seat will be raised if you lift the lever while not seated on the seat.

Ⓓ Einstellen der Sitzhöhe

Passen Sie die Sitzhöhe mit dem Hebel zum Anpassen der Sitzhöhe an, der sich rechts an der Unterseite des Sitzes befindet. Der Sitz wird abgesenkt, wenn Sie den Hebel beim Sitzen anheben, und stoppt an jeder Position, an der Sie den Hebel loslassen. Der Sitz wird angehoben, wenn Sie den Hebel anheben, während Sie nicht auf dem Sitz sitzen.

Ⓕ Réglage de la hauteur du siège

Réglez la hauteur du siège à l'aide du levier de réglage de la hauteur du siège sur la partie inférieure droite du siège. Le siège s'abaissera si vous levez le levier en étant assis, et il s'arrêtera sur la position à laquelle vous relâchez le levier. Le siège se relèvera si vous levez le levier en n'étant pas assis sur le siège.

Ⓔ Ajuste de la altura del asiento

Ajuste la altura del asiento accionando la palanca situada en la parte inferior derecha del asiento. Si tira de la palanca hacia arriba mientras está sentado, el asiento bajará y se detendrá en el momento en que suelte la palanca. Para subirlo, levántese del asiento y tire de la palanca hacia arriba.

Ⓘ Regolazione dell'altezza della seduta

Regolare l'altezza della seduta utilizzando la leva di regolazione altezza seduta sotto la seduta sul lato destro. La seduta verrà abbassata sollevando la leva mentre si è seduti e si arresterà in qualsiasi posizione si rilasci la leva. La seduta si alzerà sollevando la leva mentre non si è seduti.

Ⓜ Verstelling van de zithoogte

Verstel de zithoogte met behulp van de verstellhendel die zich rechts onder de zitting bevindt. De zitting zal omlaag gaan als u de hendel opheft wanneer u gaat zitten en zal stoppen op elke positie wanneer u de hendel los laat. De zitting gaat omhoog wanneer u de hendel opheft terwijl u niet zit.

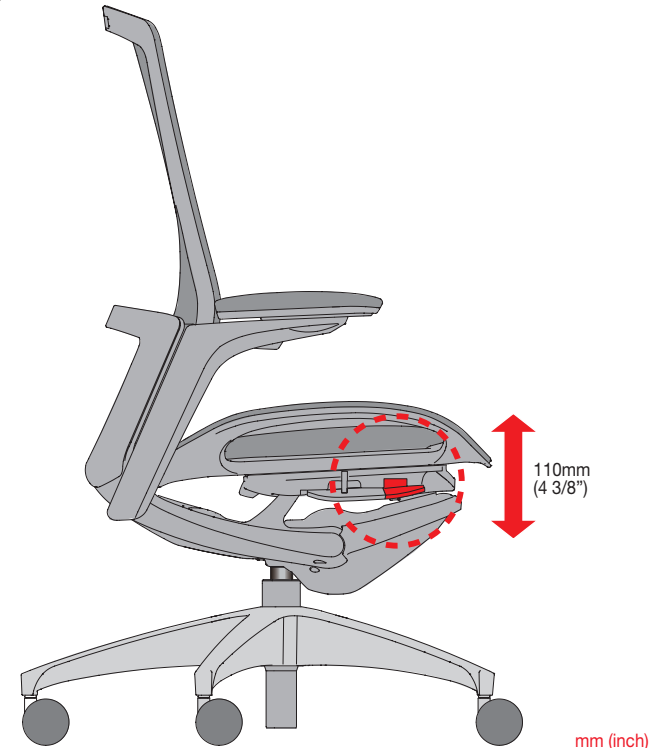
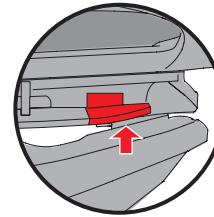

Ⓔ Seat depth adjustment

Adjust the seat depth by sliding the seat forward or back within a range of 50 mm (2") using the seat slide lever on the bottom left of the seat. This allows for maintaining an appropriate distance between the back and the front edge of the seat, reducing pressure on the back of the knees and providing reliable support for the lower back.

D Einstellen der Sitztiefe

Passen Sie die Sitztiefe an, indem Sie den Sitz innerhalb eines Bereichs von 50 mm (2") nach vorn oder hinten schieben, wofür Sie den Hebel zum Verschieben des Sitzes an der linken Unterseite des Sitzes verwenden. So können Sie eine passende Entfernung zwischen der rückwärtigen und der vorderen Sitzkante erzielen, was den Druck auf die Rückseite der Knie reduziert und eine zuverlässige Stütze für den unteren Rücken bietet.

F Réglage de la profondeur du siège

Régalez la profondeur du siège en faisant coulisser le siège vers l'avant ou vers l'arrière sur une plage de 50 mm (2 po) en utilisant le levier de coulissement du siège sur la partie inférieure gauche du siège. Cela permet de garder une distance convenable entre l'arrière et le bord avant du siège, réduisant ainsi la pression à l'arrière des genoux et apportant un soutien fiable pour le bas du dos.

E Ajuste de la profundidad del asiento

Para ajustar la profundidad del asiento desplazándolo hacia delante o hacia atrás en un rango de 50 mm (2"), accione la palanca de desplazamiento situada en la parte inferior izquierda del asiento. Así podrá mantener una distancia apropiada entre el respaldo y el borde delantero del asiento, reduciendo la presión en la parte posterior de las rodillas y ofreciendo un soporte adecuado en la zona lumbar.

I Regolazione della profondità della seduta

Regolare la profondità della seduta facendo scorrere la seduta in avanti o indietro entro un intervallo di 50 mm (2"), utilizzando la leva di scorrimento seduta sotto la seduta sul lato sinistro. Questa regolazione consente di mantenere una distanza appropriata tra lo schienale e il bordo anteriore della sedia, riducendo la pressione sul retro delle ginocchia e fornendo un sostegno lombare affidabile.

Ⓝ Verstelhendel zitdiepte

Verstel de zitdiepte door de zitting maximaal 50 mm (2") naar voren of naar achteren te schuiven met behulp van de verstelhendel voor zitdiepte aan de linker onderkant van de zitting. Hiermee behoudt u een correcte afstand tussen de rugsteun en de voorkant van de zitting, wat druk op de knieholtes reduceert en voldoende ondersteuning aan de onderrug geeft

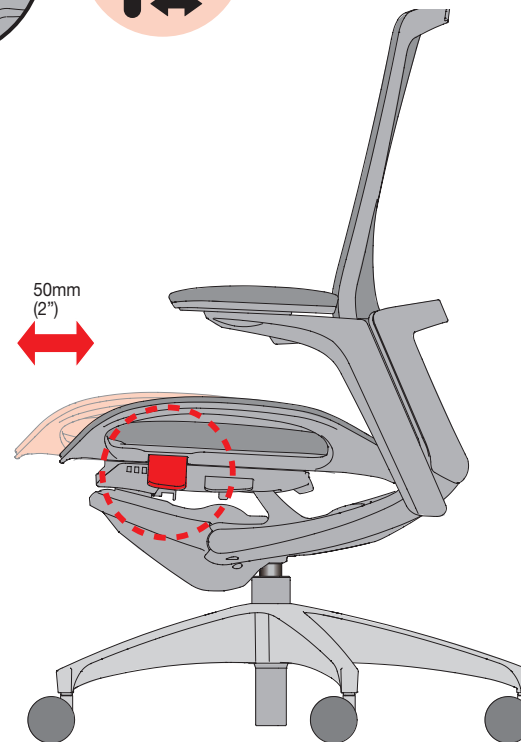
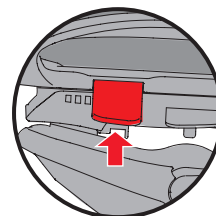

mm (inch)

EN Reclining adjustment

Adjust the backrest recline using the reclining lock/release lever on the bottom left of the seat. Click the lever in the tilted position to lock reclining. To release the lock, click the lever once again. When releasing the lock, slightly lean against the backrest.

D Einstellen des Kippwinkels

Passen Sie den Kippwinkel der Rückenlehne an, indem Sie den Sperr-/Lösehebel für die Kippfunktion an der linken Unterseite des Sitzes verwenden. Klicken Sie den Hebel in der geneigten Position, um die Position zu fixieren. Um die Sperre aufzuheben, klicken Sie den Hebel erneut. Wenn Sie die Sperre aufheben, lehnen Sie sich leicht gegen die Rückenlehne.

F Réglage de l'inclinaison

Réglez l'inclinaison du dossier en utilisant le levier de verrou/relâchement de l'inclinaison sur la partie inférieure gauche du siège. Appuyez sur le levier en position inclinée pour verrouiller l'inclinaison. Pour le déverrouiller, appuyez de nouveau sur le levier. Lorsque vous relâchez le verrou, appuyez-vous légèrement contre le dossier.

E Ajuste de la inclinación

Para ajustar la inclinación del respaldo, utilice la palanca de bloqueo/liberación en la parte inferior izquierda del asiento. Accione la palanca en la posición inclinada para bloquear la inclinación. Al liberar el bloqueo, apóyese ligeramente contra el respaldo.

I Regolazione dell'inclinazione

Regolare l'inclinazione dello schienale utilizzando la leva di blocco/rilascio dell'inclinazione sotto la seduta sul lato sinistro. Far scattare la leva in posizione inclinata per bloccare l'inclinazione. Per rilasciare il blocco, far scattare di nuovo la leva. Quando si rilascia il blocco, appoggiarsi leggermente allo schienale.

NL Verstelling van de kanteling

Verstel de kanteling met behulp van de verstelhendel voor kanteling aan de linker onderkant van de zitting. Hef de hendel om de kantelpositie te vergrendelen. Hef de hendel nogmaals om de vergrendeling weer op te heffen. Als u de hendel weer los laat, leun dan zachtjes tegen de rugsteun.

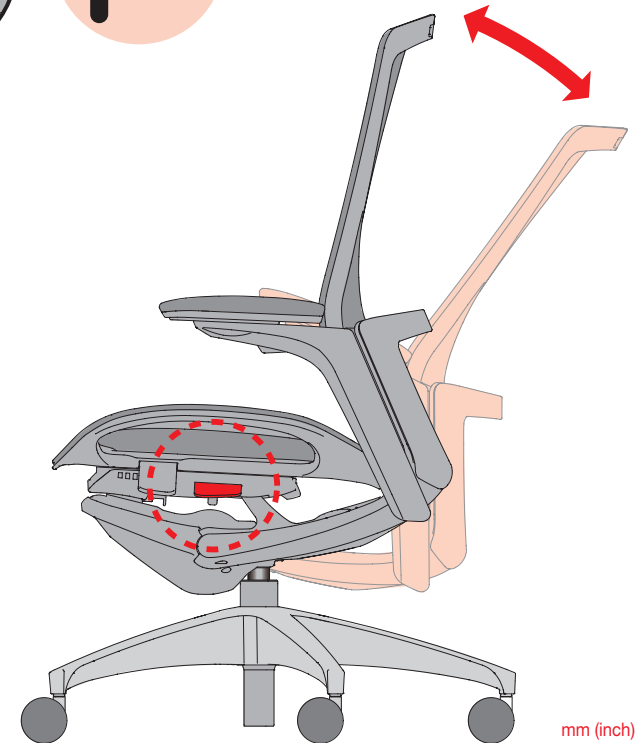
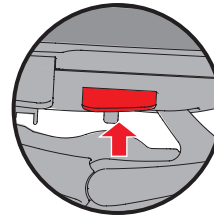

Ⓔ Reclining tension adjustment

Adjust the reclining tension by using the reclining tension adjustment lever on the bottom right of the seat. The tension to the backrest will be increased if you slide the lever back (+), and the tension will be decreased if you slide the lever forward (-). Adjust it so that it is comfortable.

Ⓓ Einstellen der Kippfederkraft

Passen Sie die Kippfederkraft der Rückenlehne an, indem Sie den Einstellhebel für die Kippfederkraft an der rechten Unterseite des Sitzes verwenden. Die Federkraft an der Rückenlehne wird erhöht, wenn Sie den Hebel nach hinten schieben (+), und verringert sind, wenn Sie den Hebel nach vorn schieben (-). Passen Sie die Einstellung so an, wie es für Sie angenehm ist.

Ⓕ Réglage de la tension d'inclinaison

Réglez la tension d'inclinaison en utilisant le levier de réglage de tension de l'inclinaison sur la partie inférieure droite du siège. La tension du dossier augmentera si vous faites coulisser le levier vers l'arrière (+), et sera réduite si vous faites coulisser le levier vers l'avant (-). Réglez-le pour qu'il soit confortable.

Ⓔ Ajuste de la tensión de inclinación

Para ajustar la tensión de inclinación, utilice la palanca de ajuste de la tensión de inclinación, situada en la parte inferior derecha del asiento. La tensión del respaldo aumentará si tira de la palanca hacia atrás (+) y disminuirá si tira de la palanca hacia delante (-). Ajustela de forma que resulte cómoda.

Ⓘ Regolazione della tensione di inclinazione

Regolare la tensione di inclinazione utilizzando la leva di regolazione della tensione di inclinazione sotto la seduta sul lato destro. La tensione allo schienale della sedia aumenterà facendo scorrere la leva indietro (+) e diminuirà facendola scorrere in avanti (-). Regolarla in modo che sia comoda.

Ⓜ Verstelling van de kantelweerstand

Verstel de kantelweerstand met behulp van de verstelhendel voor kantelweerstand aan de rechteronderkant van de zitting. De weerstand van de rugsteun stijgt als u de hendel naar achteren schuift (+) en de weerstand daalt als u de hendel naar voren schuift (-). Verstel deze tot het voor u comfortabel is.



Ⓔ Note

To operate, verify that the reclining lock is released, and move your back away from the seat back before using the reclining tension adjustment lever. The lever will not move when reclining is locked.

Ⓓ Hinweis

Prüfen Sie bei der Bedienung, ob die Kipp Sperre gelöst ist, und entfernen Sie sich etwas von der Rückenlehne, bevor Sie den Einstellhebel für die Kippfederkraft bedienen. Der Hebel bewegt sich nicht, wenn die Kipp position fixiert ist.

Ⓕ Remarque

Pour l'employer, vérifiez que le verrou d'inclinaison est relâché, et éloignez votre dos du dossier avant d'utiliser le levier de réglage de tension de l'inclinaison. Le levier ne bougera pas lorsque l'inclinaison est verrouillée.

Ⓔ Nota

Para realizar la acción, compruebe que el bloqueo de inclinación está liberado. Aparte la espalda del respaldo antes de utilizar la palanca de ajuste de la tensión de inclinación. La palanca no se moverá si la inclinación está bloqueada.

Ⓘ Nota

Per utilizzare questa funzione, verificare che il blocco di inclinazione sia rilasciato e allontanare la schiena dallo schienale prima di utilizzare la leva di regolazione della tensione di inclinazione. La leva non si sposterà quando l'inclinazione è bloccata.

Ⓜ Opmerking

Zorg ervoor dat de kantelverstelling is ontgrendeld, en leun niet tegen de rugsteun aan als u de kantelweerstand aanpast. U kunt de hendel niet bewegen als de kantelverstelling is vergrendeld.

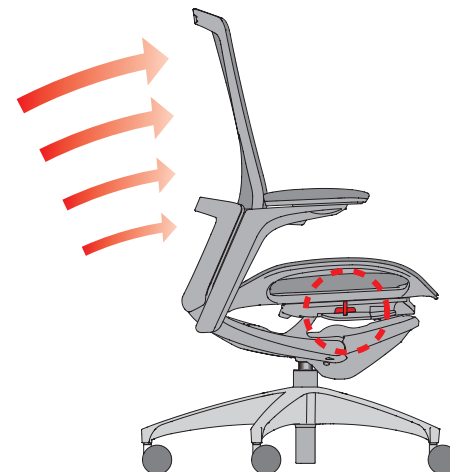
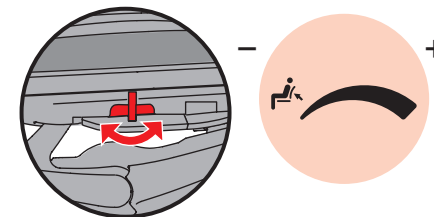

Ⓒ Adjusting Lumbar support (option)

Directly move up and down the lumbar support attached to the back side of the backrest. The lumbar support can be adjusted in the range of 60 mm upward and downward.

Ⓓ Einstellen der Lendenwirbelstütze (optional)

Bewegen Sie die Rückenstütze, die an der Rückseite der Rückenlehne angebracht ist, direkt nach oben oder unten. Die Rückenstütze kann im Bereich von 60 mm nach oben und unten eingestellt werden.

Ⓕ Réglage du support lombaire (en option)

Déplacez directement de haut en bas le soutien lombaire fixé à l'arrière du dossier. Le soutien lombaire peut être ajusté dans une plage de 60 mm vers le haut et vers le bas.

Ⓖ Ajuste del apoyo lumbar (opcional)

Deslice directamente hacia arriba y hacia abajo el soporte lumbar unido a la parte posterior del respaldo. El soporte lumbar se puede ajustar dentro de un rango de 60 mm hacia arriba y hacia abajo.

Ⓘ Regolazione del sostegno lombare (opzionale)

Spostare direttamente verso l'alto e verso il basso il supporto lombare collegato alla parte posteriore dello schienale. Il supporto lombare può essere regolato nell'intervallo di 60 mm verso l'alto e verso il basso.

Ⓛ Verstellen van de lendesteun (optioneel)

Bewoeg de lendesteun die aan de achterkant van de rugleuning is bevestigd rechtstreeks op en neer. De lendesteun kan in een verstelbaar bereik van 60 mm op en neer worden bewogen.

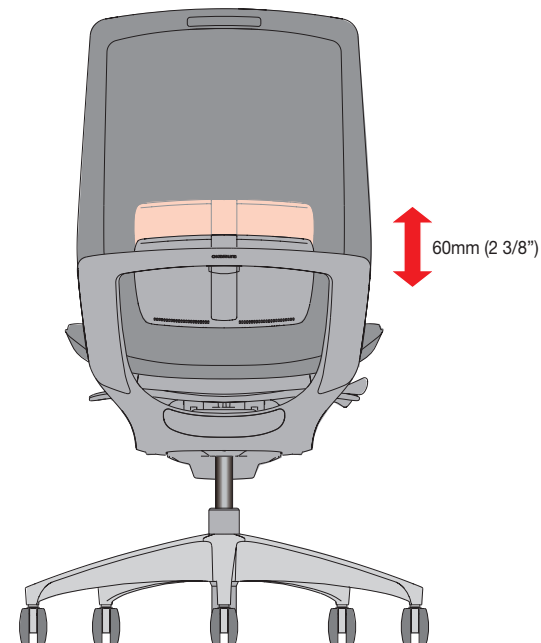
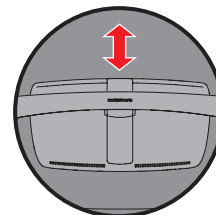

**B Adjustable arm height adjustment
(only for models with moveable arms)**

Push the arm height adjustment button on the bottom of the arm pad. The arm height can be adjusted up and down within a range of 100 mm (4") by pushing and holding the button. Lock again by releasing the button. Holding the arm pads and rotating them left and right allows for adjustment of their angles (15° inside, 7.5° outside). They can also be adjusted forward and back within a range of 50 mm (2"), or left and right within a range of 25mm (1").

Notes

Before using this product, make sure that the position is securely locked after making the adjustment.

**D Einstellen der Armhöhenanpassung
(nur für Modelle mit beweglichen Armlehnen)**

Drücken Sie die Taste für die Armhöhenanpassung an der Unterseite des Armlehnenpolsters. Die Armhöhe kann nach oben und unten innerhalb eines Bereichs von 100 mm (4") angepasst werden, indem der Knopf gedrückt und festgehalten wird. Wenn Sie den Knopf loslassen, wird die Sperre wieder aktiviert. Wenn Sie die Armpolster festhalten und sie nach links oder rechts drehen, können Sie den Winkel anpassen (15° nach innen, 7.5° nach außen). Sie können auch in einem Bereich von 50 mm (2") nach vorn und hinten bzw. in einem Bereich von 25 mm (1") nach links und rechts angepasst werden.

Hinweise

Bevor Sie dieses Produkt verwenden, sollten Sie sicherstellen, dass die Position sicher fixiert ist, nachdem Sie die Einstellung vorgenommen haben.

**F Réglage de la hauteur des accoudoir réglables
(uniquement pour modèles à accoudoirs mobiles)**

Appuyez sur le bouton de réglage de la hauteur des accoudoirs sur la partie inférieure du coussinet. La hauteur de l'accoudoir est réglable verticalement sur une plage de 100 mm (4 po) en maintenant le bouton appuyé. Verrouillez-le de nouveau en relâchant le bouton. Tenir les coussinets et les tourner vers la gauche et vers la droite

permet d'en régler l'angle (15° vers l'intérieur, 7.5° vers l'extérieur). Ils peuvent également être réglés vers l'avant et l'arrière sur une plage de 50 mm (2 po), ou vers la gauche et vers la droite sur une plage de 25 mm (1 po).

Remarque

Avant d'utiliser ce produit, veillez à ce que la position soit bien bloquée après avoir effectué le réglage.

**E Ajuste de la altura del apoyabrazos
(solo para modelos con apoyabrazos móviles)**

Pulse el botón de ajuste de altura situado debajo del apoyabrazos. La altura del apoyabrazos puede subirse y bajarse en un rango de 100 mm (4") manteniendo presionado el botón. La altura quedará bloqueada al soltarse el botón. Para ajustar el ángulo de los apoyabrazos, sujételos y girarlos a la derecha y a la izquierda (15° hacia dentro, 7.5° hacia fuera). También pueden ajustarse hacia delante y hacia atrás en un rango de 50 mm (2"), o hacia la izquierda y hacia la derecha en un rango de 25 mm (1").

Notas

Antes de utilizar este producto, asegúrese de que su posición ha quedado bloqueada de forma segura tras realizar los ajustes.

**I Regolazione dell'altezza del bracciolo regolabile
(solo per i modelli con braccioli mobili)**

Premere il pulsante di regolazione dell'altezza bracciolo sotto l'imbottitura del bracciolo. È possibile regolare l'altezza del bracciolo in alto e in basso entro un intervallo di 100 mm (4"), tenendo premuto il pulsante. Bloccare nuovamente rilasciando il pulsante. Tenendo le imbottiture dei braccioli e ruotandole a sinistra e a destra è possibile regolarne l'angolazione (15 all'interno, 7.5° all'esterno). È possibile regolarle anche in avanti e indietro entro un intervallo di 50 mm (2"), o a sinistra e destro entro un intervallo di 25 mm (1").

Note

Prima di utilizzare questo prodotto, accertarsi che la posizione sia bloccata saldamente dopo aver eseguito la

regolazione.

**M Verstelling van de armhoogte
(alleen voor modellen met beweegbare armen)**

Houd de knop voor hoogteverstelling onder de armsteun ingedrukt. De armhoogte kan maximaal 100 mm (4") op en neer worden veresteld. Als u de knop los laat, wordt de hoogte vergrendeld. Als u de knop loslaat, wordt de hoogte opnieuw vergrendeld. Houd de armsteunen vast en draai ze naar links of rechts om de hoeken te verstellen (15° naar binnen, 7.5° naar buiten). Ze kunnen ook maximaal 50 mm (2"), naar voren en naar achteren worden veresteld, of maximaal 25 mm (1") naar links en rechts.

Opmerkingen

Zorg ervoor dat de positie na het verstellen goed is vergrendeld voordat u dit product gebruikt.

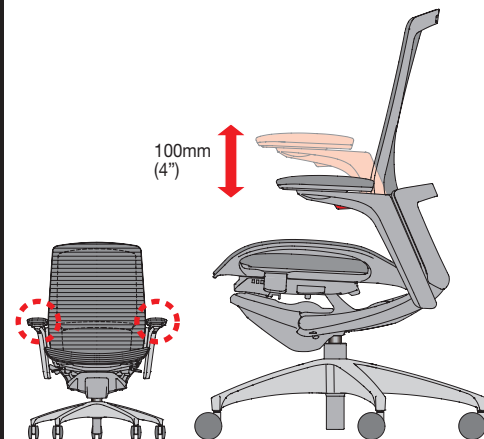
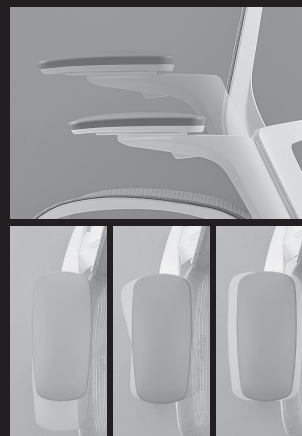
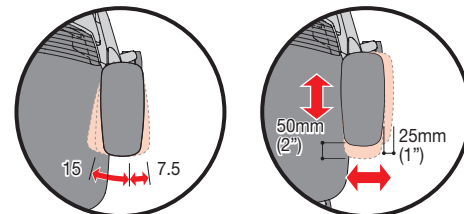

mm (inch)

Ⓔ Hanger (option) height adjustment

Adjust the hanger height while holding the lever in the upper portion of the hanger. The hanger height can be adjusted within a range of 120 mm. The hanger can be completely housed when not used, looking nicely compact. When using the hanger with the seat in a low-back position, set the hanger to the highest position.

Notes

After the height adjustment, confirm that the hanger is securely fixed before using the seat.

Ⓘ Höhenanpassung des Kleiderbügels (optional)

Stellen Sie die Hängerhöhe ein, während Sie den Hebel im oberen Teil des Hängers festhalten. Die Hängerhöhe kann im Bereich von 120 mm eingestellt werden. Der Hänger kann vollständig eingefahren werden, wenn er nicht verwendet wird, was zu einem kompakten Aussehen führt. Wenn Sie den Hänger mit dem Sitz in einer Position mit niedriger Rückenlehne verwenden, stellen Sie den Hänger auf die höchste Position ein.

Hinweise

Überprüfen Sie nach der Höheneinstellung, dass der Hänger sicher fixiert ist, bevor Sie den Sitz benutzen.

Ⓕ Réglage de la hauteur du cintre (en option)

Réglez la hauteur du dispositif de suspension tout en maintenant le levier dans la partie supérieure du dispositif de suspension. La hauteur du dispositif de suspension peut être réglée dans une plage de 120 mm. Le dispositif de suspension peut être complètement logé lorsqu'il n'est pas utilisé, ce qui lui donne un bel aspect compact. Lorsque vous utilisez le dispositif de suspension avec le siège en position de dossier bas, mettez le dispositif de suspension dans la position la plus haute.

Remarque

Après le réglage de la hauteur, vérifiez que le dispositif de suspension est bien fixé avant d'utiliser le siège.

Ⓔ Ajuste de altura del colgador (opcional)

Ajuste la altura del colgador mientras sostiene la palanca en la parte superior del colgador. La altura del colgador se puede ajustar dentro de un rango de 120 mm. El colgador se puede guardar cuando no se usa, de forma que queda perfectamente acoplado. Cuando use el colgador con el asiento en una posición con el respaldo bajo, coloque el colgador en la posición más alta.

Notas

Después de ajustar la altura, asegúrese de que el colgador esté bien fijado antes de usar el asiento.

Ⓘ Regolazione altezza appendiabiti (opzionale)

Regolare l'altezza dell'appendiabiti mantenendo la leva nella parte superiore dell'appendiabiti. L'altezza dell'appendiabiti può essere regolata in un intervallo di 120 mm. L'appendiabiti può essere completamente inserito in una sede quando non utilizzato, mostrando un aspetto piacevolmente compatto. Quando si utilizza l'appendiabiti con la seduta in posizione bassa-posteriore, porre l'appendiabiti nella posizione di altezza massima.

Note

Dopo aver regolato l'altezza, verificare che l'attaccapanni sia fissato saldamente prima di usare la seduta.

Ⓖ Hoogteverstelling van de kleeerhanger (optioneel)

Pas de hoogte van de hanger aan terwijl u de hendel in het bovenste deel van de hanger vasthoudt. De hangerhoogte heeft een verstelbaar bereik van 120 mm. De hanger kan volledig worden opgeborgen als hij niet wordt gebruikt, wat het mooi compact houdt. Als u de hanger gebruikt met de stoel in een lage rugpositie, zet u de hanger in de hoogste positie.

Opmerkingen

Controleer na de hoogteverstelling of de hanger stevig is bevestigd voordat u de stoel gebruikt.

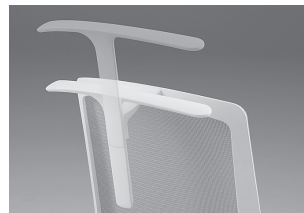
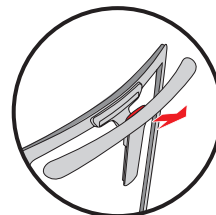

- Ⓔ In use
- Ⓘ In Verwendung
- Ⓕ Utilisé
- Ⓔ En uso
- Ⓘ In uso
- Ⓖ In gebruik

- Ⓔ Not in use
- Ⓘ Nicht in Verwendung
- Ⓕ Non utilisé
- Ⓔ No en uso
- Ⓘ Non usato
- Ⓖ Niet in gebruik

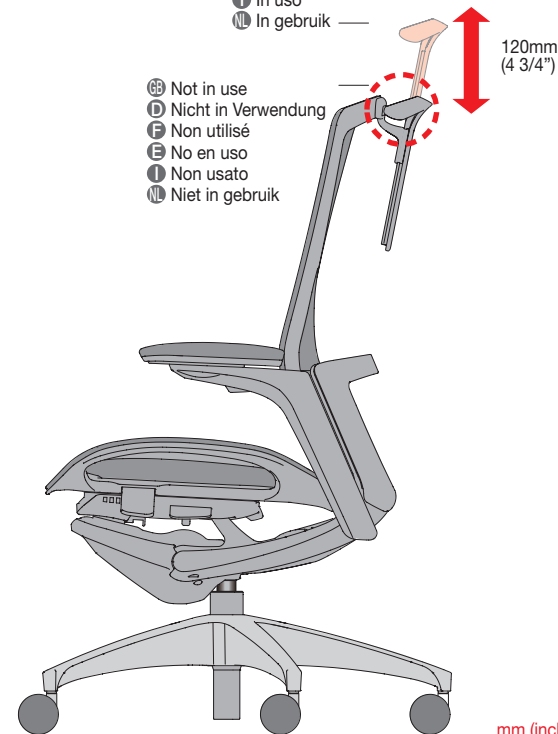

mm (inch)

Ⓒ Headrest (option) height adjustment

Adjust the headrest height by pulling the main part of the headrest. The headrest can be moved up and down within a range of 100 mm (4"), and the angle can be adjusted to a comfortable position within a range of 35° by moving the main part of the headrest forward.

Ⓓ Höhenanpassung der Kopfstütze (optional)

Passen Sie die Höhe der Kopfstütze an, indem Sie am Hauptteil der Kopfstütze ziehen. Die Kopfstütze kann in einem Bereich von 100 mm (4") nach oben oder unten verschoben werden und der Winkel kann in einem Bereich von 35° in eine angenehme Position gebracht werden, indem der Hauptteil der Kopfstütze nach vorn bewegt wird.

Ⓔ R. glage de la hauteur de l'appuie-tête (en option)

Réglez la hauteur de l'appuie-tête en tirant sur la partie principale de l'appuie-tête. L'appuie-tête peut être déplacé de haut en bas dans une plage de 100 mm (4"), et l'angle peut aussi être réglé sur une position confortable dans une plage de 35° en déplaçant vers l'avant la partie principale de l'appuie-tête.

Ⓕ Ajuste de altura del reposacabezas (opcional)

Ajuste la altura del reposacabezas tirando de su cuerpo principal. El reposacabezas se puede subir y bajar en un rango de 100 mm (4") y el ángulo puede ajustarse en un intervalo de 35° moviendo la parte principal del reposacabezas hacia delante.

Ⓖ Regolazione altezza poggiatesta (opzionale)

Regolare l'altezza del poggiatesta tirando la parte principale del poggiatesta. È possibile spostare il poggiatesta in alto e in basso entro un intervallo di 100 mm (4"), mentre l'angolo può essere sistemato in una posizione comoda con un intervallo di 35° spostando in avanti la parte superiore del poggiatesta.

Ⓝ Hoogteverstelling van de hoofdsteun (optioneel)

Verstel de hoogte van de hoofdsteun door aan het grootste deel van de hoofdsteun te trekken. U kunt de hoofdsteun maximaal 100 mm (4 inch) naar boven en naar onderen verstellen en de hoek kan binnen een bereik van 35° worden ingesteld op een comfortabele positie door het grootste gedeelte van de hoofdsteun naar voren te bewegen.

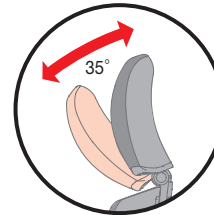

100mm
(4")

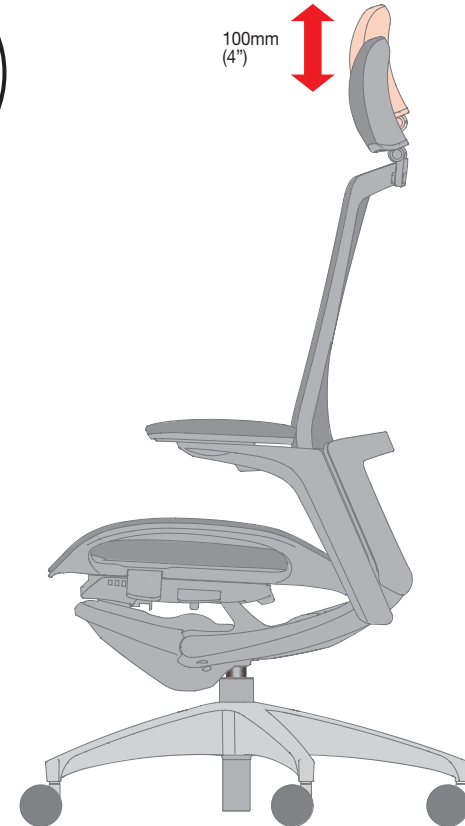

mm (inch)

Materials

		Part		Materials	Surface finishing
Structural parts	Backrest	Frame		Die-cast aluminum >ADC<	Polyester coating
		Backrestframe		Polyamide resin >PA<	—
		Decoration panel		Polycarbonate resin >PC<	—
	Seat	Mesh type	Mesh frame	Polyamide resin >PA<	—
		Upholstered type	Inner shell	Polypropylene resin >PP<	—
		Common to all models	Seat frame	Polyamide resin >PA<	—
	Support base	Body		Metal (aluminum) >ADC<	Polyester coating
		Cover		ABS resin	—
	Arm	Adjustable arm	Armrest body	Polypropylene resin >PP<	—
			Mechanical section	Metal (steel)	—
			Pad	Thermoplastic polyurethane resin >TPU<	—
		Fixed arm	Body	Metal (aluminum) >ADC<	Polyester coating
			Pad	Thermoplastic polyurethane resin >TPU<	—
		Armless	Side cap	Polypropylene resin >PP<	—
	Leg	5-leg type	Polished type	Metal (aluminum) >ADC<	Mirror finishing
			Coated type	Metal (aluminum) >ADC<	Polyester coating
		Hanger		Polyamide resin >PA<	—
Option	Lumbar support	Movable portion	Polyamide resin >PA<	—	
		Body	Olefin-based resin	—	
	Headrest	Body	Polypropylene resin >PP<	—	
		Attaching portion	Polyamide resin >PA<	—	
Covering material	Mesh		Polyester	—	
	Cloth		Polyester	—	
Cushion material	Seat		Urethane foam	—	
	Headrest		Urethane foam	—	

>XX< indicates the materials of the parts. This information is useful for recycling.

Please understand that product specifications might change without prior notification due to improvements made to the product.

Troubleshooting

Problem	Check	Solution	Page
The seat cannot be lifted up.	Are you sitting on the seat when adjusting the seat height?	Adjust the seat height while not seated on the seat.	14
	Is the seat height in its highest position?	The seat cannot be lifted up beyond the highest position.	14
The seat cannot be lowered.	Are you sitting on the front edge of the seat?	Sit in the center of the seat while adjusting.	14
	Is the seat height in the lowest position?	The seat cannot be lowered beyond the lowest position.	14
The seat slide lever does not work.	Are you sitting on the seat when adjusting the seat depth?	Adjust the seat depth while not seated on the seat.	15
The backrest does not recline.	The dial on the bottom right of the seat is locked.	Turn the dial counterclockwise, and lean against the backrest.	16
	The reclining tension adjustment dial is set to the strong tension (back) position.	Turn the reclining tension adjustment dial to the weak tension (front) position.	17, 18
Casters do not move smoothly.	Are they tangled with lint or wool?	Remove lint or wool or replace the casters.	*
Casters are slippery.	Are you using urethane casters on hard floors such as a plastic tile floor?	Use soft casters.	*
Chair makes noise.	-	Visit a retail shop or the nearest branch.	*

* Please contact an official dealer.

D Materialien

Teil		Materialien	Oberflächenbeschichtung		
Strukturelle Teile	Rückenlehne	Rahmen	Druckgegossenes Aluminium >ADC<	Polyester-Beschichtung	
		Rückenlehnenrahmen	Polyamid-Harz >PA<	—	
		Dekorplatte	Polykarbonat-Harz >PC<	—	
	Sitz	Netztyp	Netzrahmen	Polyamid-Harz >PA<	—
		Gepolsterter Typ	Innenhülle	Polypropylen-Harz >PP<	—
			Sitzrahmen	Polyamid-Harz >PA<	—
	Stützbasis	Körper	Metall (Aluminium) >ADC<	Polyester-Beschichtung	
		Außenmaterial	ABS-Harz	—	
	Arm	Einstellbarer Arm	Armlehnenkörper	Polypropylen-Harz >PP<	—
			Mechanischer Bereich	Metall (Stahl)	—
			Polster	Thermoplastisches Polyurethan-Harz >TPU<	—
		Fester Arm	Körper	Metall (Aluminium) >ADC<	Polyester-Beschichtung
			Polster	Thermoplastisches Polyurethan-Harz >TPU<	—
		Kein Arm	Seitenkappe	Polypropylen-Harz >PP<	—
	Bein	5-Bein-Typ	Poliertes Typ	Metall (Aluminium) >ADC<	Spiegelnde Beschichtung
			Beschichteter Typ	Metall (Aluminium) >ADC<	Polyester-Beschichtung
		Hänger	Polyamid-Harz >PA<	—	
	Option	Rückenstütze	Beweglicher Teil	Polyamid-Harz >PA<	—
Körper			Olefin-basiertes Harz	—	
Kopfstütze		Körper	Polypropylen-Harz >PP<	—	
		Anbringbarer Teil	Polyamid-Harz >PA<	—	
Außenmaterial	Netz	Polyester	—		
	Stoff	Polyester	—		
Polstermaterial	Sitz	Urethan-Schaum	—		
	Kopfstütze	Urethan-Schaum	—		

>XX< zeigt die Materialien der Teile an. Diese Informationen sind hilfreich für das Recycling.

Bitte beachten Sie, dass Produktspezifikationen sich aufgrund von am Produkt vorgenommenen Verbesserungen ohne vorherige Benachrichtigung ändern können.

D Fehlersuche

Problem	Überprüfen	Lösung	Seite
Non è possibile alzare la seduta.	Sitzen Sie auf dem Sitz, während Sie die Sitzhöhe einstellen?	Stellen Sie die Sitzhöhe ein, während Sie nicht auf dem Sitz sitzen.	14
	Ist die Sitzhöhe in ihrer höchsten Position?	Der Sitz lässt sich nicht über die höchste Position hinaus anheben.	14
Der Sitz lässt sich nicht absenken.	Sitzen Sie auf der Vorderkante des Sitzes?	Setzen Sie sich bei der Einstellung in die Mitte des Sitzes.	14
	Ist die Sitzhöhe in ihrer niedrigsten Position?	Der Sitz lässt sich nicht über die niedrigste Position hinaus absenken.	14
Der Hebel zum Verschieben der Sitzes lässt sich nicht bedienen.	Sitzen Sie auf dem Sitz, während Sie die Sitztiefe einstellen?	Stellen Sie die Sitztiefe ein, während Sie nicht auf dem Sitz sitzen.	15
Die Rückenlehne lässt sich nicht kippen.	Der Einstellknopf an der rechten Unterseite des Sitzes ist fixiert.	Drehen Sie den Einstellknopf gegen den Uhrzeigersinn und lehnen Sie sich gegen die Rückenlehne.	16
	Der Einstellknopf für die Kippfederkraft ist auf die harte Federkraftposition (hinten) eingestellt.	Stellen Sie den Einstellknopf für die Kippfederkraft auf die weiche Federkraftposition (vorne).	17, 18
Die Rollen bewegen sich nicht leicht.	Haben sich Fusseln oder Fäden um die Rollen gewickelt?	Entfernen Sie Fusseln und Fäden oder ersetzen Sie die Rollen.	*
Die Rollen rutschen.	Verwenden Sie Rollen aus Urethan auf harten Böden wie Kunststoffbelägen?	Verwenden Sie weiche Rollen.	*
Der Stuhl macht Geräusche.	-	Wenden Sie sich an einen Händler oder die nächste Zweigstelle.	*

* Wenden Sie sich an einen offiziellen Händler.

F Matériaux

		Pièces		Matière	Finition de surface
Pièces structurelles	Dossier	Cadre		Aluminium moulé sous pression >ADC<	Revêtement en polyester
		Cadre de dossier		Résine polyamide >PA<	—
		Panneau personnalisé		Résine de polycarbonate >PC<	—
	Siège	Type de maille	Cadre en maille	Résine polyamide >PA<	—
		Type rembourré	Coque intérieure	Résine de polypropylène >PP<	—
		Commun à tous les modèles	Cadre du siège	Résine polyamide >PA<	—
	Base de support	Corps		Métal (aluminium) >ADC<	Revêtement en polyester
		Couverture		Résine ABS	—
	Bras	Bras réglable	Corps de l'accoudoir	Résine de polypropylène >PP<	—
			Section mécanique	Métal (acier)	—
			Coussin	Résine polyuréthane thermoplastique >TPU<	—
		Bras fixe	Corps	Métal (aluminium) >ADC<	Revêtement en polyester
			Coussin	Résine polyuréthane thermoplastique >TPU<	—
		Sans bras	Capuchon latéral	Résine de polypropylène >PP<	—
	Patte	Type à 5 pattes	Type poli	Métal (aluminium) >ADC<	Finition en miroir
			Type revêtu	Métal (aluminium) >ADC<	Revêtement en polyester
Dispositif de suspension		Résine polyamide >PA<	—		
Option	Soutien lombaire	Partie amovible	Résine polyamide >PA<	—	
		Corps	Résine à base d'oléfinés	—	
	Appui-tête	Corps	Résine de polypropylène >PP<	—	
Partie jointe		Résine polyamide >PA<	—		
Matériau de couverture	Maille		Polyester	—	
	Tissu		Polyester	—	
Matériau du coussin	Siège		Mousse d'uréthane	—	
	Appui-tête		Mousse d'uréthane	—	

>XX< indique les matériaux des pièces. Ces informations sont utiles pour le recyclage.

Veuillez comprendre que les spécifications du produit peuvent changer sans notification préalable en raison des améliorations apportées au produit.

F Dépannage

Problème	Vérifiez	Solution	Page
Impossibilité de relever le siège.	Êtes-vous assis sur le siège lors du réglage de la hauteur du siège ?	Réglez la hauteur du siège en n'étant pas assis sur le siège.	14
	La hauteur du siège est-elle à sa position la plus haute ?	Le siège ne peut pas être élevé au-delà de la position la plus haute.	14
Impossibilité d'abaisser le siège.	Êtes-vous assis sur le bord avant du siège ?	Veillez vous asseoir au centre du siège lors du réglage.	14
	La hauteur du siège est-elle à sa position la plus basse ?	Le siège ne peut pas s'abaisser au-delà de sa position la plus basse.	14
Le levier de coulissement du siège ne fonctionne pas.	Êtes-vous assis sur le siège lors du réglage de la profondeur du siège ?	Réglez la profondeur du siège en n'étant pas assis sur le siège.	15
Impossibilité d'incliner le dossier.	Le cadran situé à droite sous le siège est verrouillé.	Tournez le cadran dans le sens inverse des aiguilles d'une montre, et appuyez-vous sur le dossier.	16
	Le cadran de réglage de tension de l'inclinaison est réglé sur la position de tension la plus forte (arrière).	Tournez le cadran de réglage de tension de l'inclinaison vers la position de tension faible (avant).	17, 18
Les roulettes ne fonctionnent pas bien.	Sont-elles emmêlées avec des peluches ou de la laine ?	Retirez les peluches ou la laine, ou remplacez les roulettes.	*
Les roulettes sont glissantes.	Utilisez-vous des roulettes en uréthane sur des sols durs comme des dalles de plastique ?	Utilisez des roulettes souples.	*
Le fauteuil fait du bruit.	-	Visitez un magasin de détail ou la succursale la plus proche.	*

* Veuillez contacter un distributeur agréé.

E Materiales

		Parte	Material	Acabado de la superficie	
Partes estructurales	Respaldo	Marco	Aluminio fundido a presión >ADC<	Revestimiento de poliéster	
		Marco del respaldo	Resina de poliamida >PA<	—	
		Panel decorativo	Resina de policarbonato >PC<	—	
	Asiento	Malla	Marco de malla	Resina de poliamida >PA<	—
		Tapizado	Cubierta interior	Resina de polipropileno >PP<	—
		Común a todos los modelos	Marco del asiento	Resina de poliamida >PA<	—
	Base de soporte	Cuerpo	Metal (aluminio) >ADC<	Revestimiento de poliéster	
		Cubierta	Resina de acrilonitrilo butadieno estireno >ABS<	—	
	Brazo	Brazo ajustable	Cuerpo del reposabrazos	Resina de polipropileno >PP<	—
			Sección mecánica	Metal (acero)	—
			Almohadillado	Resina de poliuretano termoplástico >TPU<	—
		Brazo fijo	Cuerpo	Metal (aluminio) >ADC<	Revestimiento de poliéster
			Almohadillado	Resina de poliuretano termoplástico >TPU<	—
		Sin brazos	Tapa lateral	Resina de polipropileno >PP<	—
	Base	Cinco patas	Pulidas	Metal (aluminio) >ADC<	Acabado espejado
			Revestidas	Metal (aluminio) >ADC<	Revestimiento de poliéster
		Colgador	Resina de poliamida >PA<	—	
	Elementos opcionales	Soporte lumbar	Parte móvil	Resina de poliamida >PA<	—
Cuerpo			Resina a base de olefina	—	
Reposacabezas		Cuerpo	Resina de polipropileno >PP<	—	
		Pieza acoplada	Resina de poliamida >PA<	—	
Recubrimiento	Malla	Poliéster	—		
	Tela	Poliéster	—		
Material de relleno	Asiento	Espuma de uretano	—		
	Reposacabezas	Espuma de uretano	—		

>XX< indica los materiales de las distintas partes. Esta información es útil de cara al reciclaje.

Las especificaciones del producto pueden cambiar sin previo aviso debido a las mejoras realizadas en el producto.

E Solución de problemas

Problema	Comprobación	Solución	Página
El asiento no puede subirse.	¿Está sentado en la silla cuando ajusta su altura?	Ajuste la altura del asiento sin estar sentado en la silla.	14
	¿Se encuentra el asiento en su posición más alta?	El asiento no puede subirse por encima de la posición más alta.	14
El asiento no puede bajarse.	¿Está sentado en el borde delantero del asiento?	Siéntese en el centro del asiento durante el ajuste.	14
	¿Se encuentra el asiento en su posición más baja?	El asiento no puede bajarse por debajo de la posición más baja.	14
La palanca de desplazamiento del asiento no funciona.	¿Está sentado en la silla cuando ajusta su profundidad?	Ajuste la profundidad del asiento sin estar sentado en la silla.	15
El respaldo no se reclina.	El selector en la parte inferior derecha de la silla está bloqueado.	Gire el selector en el sentido contrario a las agujas del reloj y, a continuación, apóyese en el respaldo.	16
	El selector de ajuste de la tensión de inclinación está ajustado en la posición de tensión fuerte (traser).	Gire el selector de ajuste de la tensión de inclinación a la posición de tensión débil (delanter).	17, 18
Las ruedas no giran con suavidad.	¿Hay pelusa o hilos atrapados en las ruedas?	Extraiga la pelusa o hilos, o sustituya las ruedas.	*
Las ruedas patinan.	¿Está utilizando ruedas de uretano sobre suelos duros, como por ejemplo de baldosas plásticas?	Utilice ruedas blandas.	*
La silla hace ruido.	-	Visite una tienda o la filial más cercana de la marca.	*

* Póngase en contacto con un distribuidor oficial.

❶ Materiali

		Parte		Materiali	Finitura superficie
Parti strutturali	Schienale	Telaio		Alluminio pressofuso >ADC<	Rivestimento in poliestere
		Telaio schienale		Resina poliammidica >PA<	—
		Pannello decorativo		Resina di policarbonato >PC<	—
	Seduta	Tipo di rete	Telaio rete	Resina poliammidica >PA<	—
		Tipo imbottito	Scocca interna	Resina di polipropilene >PP<	—
		Comune a tutti i modelli	Telaio seduta	Resina poliammidica >PA<	—
	Base di supporto	Struttura		Metallo (alluminio) >ADC<	Rivestimento in poliestere
		Copertura		Resina ANS	—
	Braccio	Braccio regolabile	Struttura braccio	Resina di polipropilene >PP<	—
			Sezione meccanica	Metallo (acciaio)	—
			Cuscinetto	Resina di poliuretano termoplastico >TPU<	—
		Braccio fisso	Struttura	Metallo (alluminio) >ADC<	Rivestimento in poliestere
			Cuscinetto	Resina di poliuretano termoplastico >TPU<	—
		Senza braccio	Cappuccio laterale	Resina di polipropilene >PP<	—
	Gamba	Tipo a 5 gambe	Tipo lucido	Metallo (alluminio) >ADC<	Finitura a specchio
			Tipo rivestito	Metallo (alluminio) >ADC<	Rivestimento in poliestere
Appendiabiti				Resina poliammidica >PA<	—
Opzione	Supporto lombare	Parte mobile	Resina poliammidica >PA<	—	
		Struttura	Resina olefinica	—	
	Poggiatesta	Struttura	Resina di polipropilene >PP<	—	
		Parte di collegamento	Resina poliammidica >PA<	—	
Materiale di copertura	Rete		Poliestere	—	
	Indumento		Poliestere	—	
Materiale del cuscino	Seduta		Schiuma di uretano	—	
	Poggiatesta		Schiuma di uretano	—	

>XX< indica i materiali delle parti. Queste informazioni sono utili per il riciclo.

Tenere presente che le specifiche del prodotto potrebbero cambiare senza preavviso per via di miglioramenti apportati al prodotto..

❶ Risoluzione dei problemi

Problema	Verificare	Soluzione	Pagina
Non è possibile alzare la seduta.	È stata mantenuta la posizione seduta durante la regolazione dell'altezza della seduta?	Regolare l'altezza della seduta senza sedersi sulla sedia.	14
	L'altezza della sedia è già nella posizione più alta?	Non è possibile alzare la seduta oltre la posizione massima.	14
Non è possibile abbassare la seduta.	Si è seduti nella parte anteriore della seduta?	Sedersi al centro durante la regolazione della seduta.	14
	L'altezza della sedia è già nella posizione più bassa?	Non è possibile abbassare la seduta oltre la posizione minima.	14
La leva di scorrimento seduta non funziona.	È stata mantenuta la posizione seduta durante la regolazione della profondità della seduta?	Regolare la profondità della seduta senza sedersi sulla sedia.	15
Lo schienale non si reclina.	La manopola in basso a destra del sedile è bloccata.	Ruotare la manopola in senso antiorario, quindi appoggiarsi allo schienale.	16
	La manopola di regolazione della tensione di inclinazione è sulla posizione stretta (posteriore).	Girare la manopola di regolazione della tensione di inclinazione sulla posizione lenta (anteriore).	17, 18
Le rotelle non si muovono in modo uniforme.	Vi sono fili di garza o lana impigliati?	Rimuovere eventuali fili di garza o lana o sostituire le rotelle.	*
Le rotelle scivolano.	Vengono utilizzate rotelle in uretano su pavimenti duri, ad esempio piastrelle?	Utilizzare rotelle morbide.	*
La sedia produce rumore.	-	Rivolgersi a un negozio o alla filiale più vicina.	*

* Contattare un rivenditore autorizzato.

NL **Materialen**

Onderdeel		Materialen	Opper- vlaktafwerking		
Structurele delen	Rugleuning	Frame	Gegoten aluminium >ADC<	Polyesterlaag	
		Rugleuningframe	Polyamidehars >PA<	—	
		Decoratief paneel	Polycarbonaathars >PC<	—	
	Zitting	Model met net	Netframe	Polyamidehars >PA<	—
		Model met stoffering	Binnenomhulsel	Polypropyleenhars >PP<	—
		Gemeenschappelijk voor alle modellen	Zittingframe	Polyamidehars >PA<	—
			Stoellichaam	Metaal (aluminium) >ADC<	Polyesterlaag
	Basissteun	Bekleding	ABS-hars	—	
		Verstelbare arm	Armleuninglichaam	Polypropyleenhars >PP<	—
	Mechanisch gedeelte		Metaal (staal)	—	
	Steun		Thermoplastische polyurethaanhars >TPU<	—	
	Stoellichaam		Metaal (aluminium) >ADC<	Polyesterlaag	
	Vaste arm	Steun	Thermoplastische polyurethaanhars >TPU<	—	
		Zonder armen	Zijkapje	Polypropyleenhars >PP<	—
		Been	Model met 5 poten	Gepolijst type	Metaal (aluminium) >ADC<
	Gecoat type			Metaal (aluminium) >ADC<	Polyesterlaag
	Hanger		Polyamidehars >PA<	—	
	Optie	Lendensteun	Beweegbaar gedeelte	Polyamidehars >PA<	—
			Stoellichaam	Hars op basis van olefine	—
		Hoofdsteun	Stoellichaam	Polypropyleenhars >PP<	—
Bevestigingsgedeelte			Polyamidehars >PA<	—	
Bekledingsmateriaal	Net	Polyester	—		
	Stof	Polyester	—		
Kussenmateriaal	Zitting	Urethaanschuim	—		
	Hoofdsteun	Urethaanschuim	—		

>XX< geeft het materiaal van het onderdeel aan. Deze informatie is nuttig in verband met recycling.

Houd er a.u.b. rekening mee dat productspecificaties zonder voorafgaande kennisgeving kunnen veranderen als gevolg van doorgevoerde productverbeteringen.

NL **Problemen oplossen**

Probleem	Controleer	Oplossing	Pagina
De zitting gaat niet omhoog.	Zit u op de zitting neer wanneer u de zithoogte verstelt?	Verstel de zithoogte terwijl u niet op de zitting zit.	14
	Staat de zitting in de hoogste stand?	De zitting kan niet hoger dan de hoogste stand worden gezet.	14
De zitting gaat niet omlaag.	Zit u op de voorrand van de zitting?	Neem plaats in het midden van de zitting wanneer u de stand van de zitting verstelt.	14
	Staat de zitting in de laagste stand?	De zitting kan niet lager dan de laagste stand worden gezet.	14
De hendel voor zitdiepteverstelling werkt niet.	Zit u op de zitting terwijl u de zitdiepte verstelt?	Verstel de zitdiepte terwijl u niet op de zitting zit.	15
De rugleuning kan niet worden gekanteld.	De hendel aan de rechteronderkant van de zitting is vergrendeld.	Draai de hendel naar links en leun lichtjes tegen de rugleuning.	16
	De verstelhendel voor de kantelweerstand is ingesteld op de positie voor een sterke weerstand (achter).	Draai de verstelhendel voor de kantelweerstand naar de positie voor een zwakke weerstand (voor).	17, 18
Zwenkwielen rollen niet soepel.	Zitten er pluizen of wolresten tussen?	Verwijder de pluizen of wol, of vervang de zwenkwielen.	*
De zwenkwielen slippen.	Gebruikt u harde zwenkwielen op een harde vloer zoals een kunststof tegelvloer?	Gebruik zachte zwenkwielen.	*
De stoel maakt lawaai.	-	Ga naar een winkel of het dichtstbijzijnde filiaal.	*

* Neem contact op met een officiële dealer.